

OFFICE SAFE

SAFETY
AND
SECURITY



信頼の日本製
(耐火金庫・防盜金庫)

耐火金庫の実力は、残念ながら実際に火災が起きてはじめてわかります。国産にこだわり、品質管理に万全を期すことが日本アイ・エス・ケイのモットーです。

日本アイ・エス・ケイ株式会社

INDEX

ページ	金庫の種類	型式	耐火性能	防盜性能	収納容量
6	防盜金庫	STR-RX30 シリーズ	2 時間耐火	耐溶断・耐工具 30 分	152ℓ/272ℓ/400ℓ
		STR-L30 シリーズ	2 時間耐火	耐工具 30 分	98ℓ/163ℓ/260ℓ
7	耐火金庫	BSX-3DKS シリーズ	3 時間耐火 急加熱・衝撃落下	耐破壊	49ℓ/98ℓ/163ℓ/236ℓ/283ℓ
8		KCJ50 シリーズ			98ℓ/126ℓ/163ℓ/236ℓ/281ℓ/338ℓ
		KCJ30 シリーズ	2 時間耐火	耐破壊	416ℓ/558ℓ/684ℓ
		STJ シリーズ			20ℓ/51ℓ
12	虹彩・顔認証耐火金庫	KCX シリーズ	2 時間耐火	耐破壊	98ℓ/126ℓ/163ℓ/236ℓ/281ℓ/338ℓ/ 398ℓ/540ℓ/662ℓ
14	テンキー式耐火金庫	BS-2E シリーズ	2 時間耐火	—	98ℓ/163ℓ/236ℓ/283ℓ/416ℓ/558ℓ
		KS-EK-F シリーズ	1 時間耐火	—	20ℓ/50ℓ
		KMX-33EK-FA	2 時間耐火 急加熱・衝撃落下	—	33ℓ
15	耐火金庫	KS-DK/RFEK/ EK/MN シリーズ	1 時間耐火	—	38ℓ/91ℓ/117ℓ
16	キングスーパーダイヤル式 テンキー式耐火金庫	KG シリーズ	2 時間耐火	—	98ℓ/126ℓ/163ℓ/236ℓ/281ℓ/ 338ℓ/416ℓ/558ℓ/685ℓ
		KG-KS シリーズ	2 時間耐火 急加熱・衝撃落下	—	416ℓ/558ℓ/685ℓ
17	学籍簿用耐火金庫	SC シリーズ	1 時間耐火	—	685ℓ/714ℓ/775ℓ
		SCJ シリーズ	1 時間耐火	耐破壊	685ℓ
18	投入式耐火金庫	KPX シリーズ	1 時間耐火	耐破壊	142ℓ/178ℓ/229ℓ
19	店舗用投入金庫	MSR/CP シリーズ	— (耐火型)	—	MSR: 18ℓ/CP: 50ℓ
20	データメディア耐火金庫	DS-3000X シリーズ	1 時間耐火(フレキシブルコンピューターディスク用)	耐破壊	261ℓ
		DS シリーズ	1 時間耐火(フレキシブルコンピューターディスク用)	—	57ℓ/97ℓ
		DF シリーズ	0.5 時間耐火(フレキシブルコンピューターディスク用)	—	4.5ℓ
		DFU	※ 1 時間耐火 (フレキシブルコンピューターディスク用)	—	11ℓ
21	組立金庫室	KR シリーズ	—	—	W2260×H2300×D1540 / 2210 / 2880mm
21	組立金庫		1 時間耐火 / —	耐破壊性能 / —	414ℓ/554ℓ
22	耐火ファイリングキャビネット	A4-KJ/B4-KJ シリーズ	1 時間耐火	—	A4: 2 段、3 段、4 段 B4: 2 段、3 段、4 段
23	壁面ユニット耐火金庫	FSW シリーズ	2 時間耐火 / 1 時間耐火	—	両開き: 168ℓ ラテラル1 段: 70ℓ
23	テンキー式耐火金庫カルツパ		1 時間耐火	—	3.1ℓ×3、87ℓ
23	セキュリティ保管庫		—	—	60ℓ
23	床下金庫	FLS シリーズ	1 時間耐火	—	18ℓ/32ℓ
23	壁埋込型保管庫		—	—	4ℓ
24	防水保管庫	WPB シリーズ	—	—	15ℓ/21ℓ
24	防水ケース		—	—	A4 普通用紙約 100 枚 厚み約 10mm
24	履歴閲覧ソフト・オプション				
25	手提金庫	H シリーズ	—	—	A4/B5/A5/A6 サイズ
26	麻薬保管庫	SB シリーズ	—	—	24ℓ/31ℓ/53ℓ/84ℓ/116ℓ/162ℓ/ 224ℓ/231ℓ/281ℓ/343ℓ/504ℓ
27	薬品保管用小型金庫	B-KS シリーズ	1 時間耐火	—	14ℓ
28	ネットワーク対応 麻薬保管庫	SBN シリーズ	—	—	31ℓ/53ℓ/84ℓ/116ℓ/162ℓ/ 224ℓ/231ℓ/281ℓ/343ℓ/504ℓ
30	ホテル・レジャー施設向け 貴重品保管庫	KS シリーズ	1 時間耐火	—	16ℓ/20ℓ
		CPS シリーズ	1 時間耐火	—	5.7ℓ
31	客室向け 貴重品保管庫	CSB シリーズ	—	—	6ℓ/10ℓ/11ℓ
31	フリーボックス	FBS/FF シリーズ	—	—	46 扉/20 扉
32	キーボックス	KB シリーズ	—	—	10 本/40 本、36 本
33	ネットワーク対応キーボックス	KBN シリーズ	—	—	40 本
34	別注スチール製品				

正しくお使いください

金庫には「耐火金庫」と「防盜金庫」の2つのタイプがあります

火災対策を目的として使用される「耐火金庫」と火災対策だけでなく、盗難などの防犯目的と合わせて使用される「防盜金庫」に分類されます。目的や収容物に合わせてお選びください。

収納物によって使い分け

収納する物	<ul style="list-style-type: none"> 一般紙 一般紙を用いた書類 書籍 印刷物 	<ul style="list-style-type: none"> ビデオテープ フィルム類 磁気テープ 磁気カード 	<ul style="list-style-type: none"> ダイヤモンド ルビー サファイヤ 真珠 ひすい オパール エメラルド 琥珀 半貴石 (アクアマリン、トルマリンなど) 	<ul style="list-style-type: none"> 書 掛け軸 刀剣類 金箔類 絵画 漆器 塗物 	<ul style="list-style-type: none"> 現金 小切手 約束手形 貴金属 宝石類 その他、盗まれたくないもの
適した金庫のタイプ	耐火金庫 (一般紙用) 庫内は一般紙が燃えないように177℃以下に保たれます。	耐火金庫 (フレキシブルコンピュータディスク用) 一般紙用の耐火金庫よりも高い性能で、熱や湿気に弱い磁気メディアを守ります。	耐火金庫 (フレキシブルコンピュータディスク用) 収納物によっては、火災時の高熱で変色・変質・ひび割れなどが生じることがあります。宝石類の耐熱温度については、お買い求めの宝石店へお尋ねください。	耐火金庫 (フレキシブルコンピュータディスク用) 高価な装飾品、細工物は保管状態に敏感です。収納物によっては、著しく変色、変形し剥脱するなど価値を失う恐れがあります。	防盜金庫 工具等による金庫破りなどにも効果を発揮します。

試験規格・性能表示マーク



耐溶断・耐工具試験 (TRTL) 耐工具試験 (TL)

日本セーフ・ファニチュア協同組合連合会規格

規定の工具を使い、3系列の試験をそれぞれ規定時間行う。

A: 施錠機構への攻撃 B: 扉およびカンヌキへの攻撃 C: 侵入口を開ける

合格基準 それぞれの試験で規定時間内に開扉、または庫内に100φ以上の穴を開けられないこと

耐溶断・耐工具30分性能



耐工具30分性能



(数字は攻撃時間を表します) 単位: 分

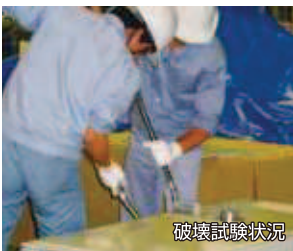

耐破壊性能試験 (TS-15)

JIS (日本産業規格) S 1037
日本セーフ・ファニチュア協同組合連合会規格

規定の工具を使い、1または2系列の試験をそれぞれ規定時間行う。

A: 施錠機構への攻撃 B: 扉のこじ開け、カンヌキへの攻撃

合格基準 それぞれの試験で規定時間内に開扉、または扉が取り外されないこと

耐破壊性能 (TS-15)



(数字は攻撃時間を表します) 単位: 分

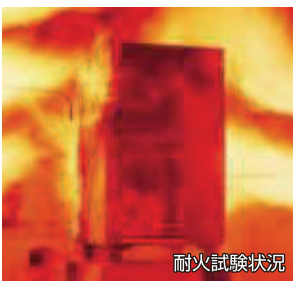

標準加熱試験

JIS (日本産業規格) S 1037

金庫を炉内で標準温度加熱曲線に従い規定時間加熱した後、炉内の火を止め、高温の炉内に放置します。

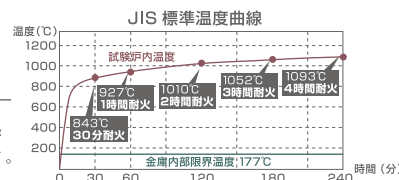

合格基準 一般紙用: 庫内温度177℃以下で、中に入れた新聞紙が判読できること
フレキシブルコンピュータディスク用: 加熱後を含め、庫内温度52℃以下 庫内湿度80%以下

一般紙用 耐火性能



フレキシブルコンピュータディスク用 耐火性能



(数字は耐火時間を表します) 単位: 時間



急加熱・衝撃落下併用試験

JIS (日本産業規格) S 1037

高温が上がった炉内に金庫を入れ急加熱した後、9.1mの高さから落下させる。逆さにして、さらに標準温度加熱曲線に従い、規定時間加熱した後、炉の火を止め、高温の炉内に放置する。

合格基準 ・金庫の破裂が起こらないこと ・施錠できていること ・中に入れた新聞紙が判読できること

急加熱
衝撃落下併用
性能試験合格



性能・機能・表示マーク

JIS認証製品

第三者機関（登録認証機関）による客観的な審査・評価試験を行い、製品に対する性能・品質の信頼向上を目的としたJIS認証取得制度によって、JISマーク表示の認証を受けた製品です。

非JIS認証製品

主要な耐火性能や防盜性能のみを第三者機関（登録認証機関）で試験を行い合格。その他機能はメーカーの品質管理のもとに生産された製品です。



警報器（アラーム）付
大音量の警報音が
盗難防止に効果的
です。

受 受注生産品

納 納期確認品



地震対策

お客様の設置環境に合わせた耐震固定工事を

耐震固定していない学箱簿用耐火金庫などの重量物は、地震の際、移動・転倒により避難経路をふさいだり、大事故を起こすなど大変危険です。お客様の設置環境に合わせた耐震固定工事をご提案いたします。阪神淡路大震災（兵庫県南部地震）、東日本大震災（東北地方太平洋沖地震）の地震波を再現した耐震試験を実施し、耐震性能を確認しています。



関連商品：ベースボード、床固定金具 【P.24】



防水対策

耐火金庫の中に入れて使用する防水対策商品がおすすめ

東日本大震災の津波被害では、金庫の中に水が入ることによって遠くへ流されず、収容物が所有者へ返還され、金庫の重要性が再認識されました。しかし、収納物は汚損の被害を受けており、近頃は、台風や豪雨による水害も頻発しておりますので、耐火金庫の中に入れて使用する防水対策商品のご使用をお勧めいたします。



関連商品：防水保管庫、防水ケース 【P.24】



盗難対策

最適な盗難対策をご提案

金庫を狙った犯罪は、短時間でされることも多くなっています。金庫の設置方法や設置場所、日常の施錠習慣など盗難対策をご検討ください。当社では、最適な対策のご提案をしておりますのでお気軽にご相談ください。

ベースボードを使用した設置例

盗難対策に効果を発揮します。

設置場所に合わせ右寄せと左寄せに対応しています。

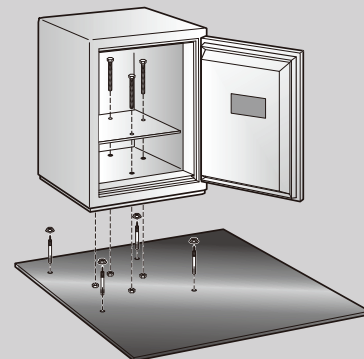

耐火金庫の耐火性能の耐用年数は製造後20年です

製造後20年を超えてのご使用は耐火性能が低下し、火災時に収容物が変質または焼失する恐れがありますので、新品と交換されることをおすすめします。

施錠方式



百万変換ダイヤル式

ダイヤル番号の変更が可能な百万変換ダイヤル錠。担当者の変更や定期的な変更にも対応できます。万一、ダイヤル錠が破壊された場合でも、リッキング装置(再施錠機構)を搭載していますので施錠状態を保持します。



キングスーパーダイヤル式

従来のダイヤル錠に比べ、解錠時にダイヤルを回す回数が半分にになり、ダイヤル合わせのわずらわしさを解消。更にダイヤル精度もアップ。安全性を高めました。



ICカード錠・テンキー錠 + 電子ロック錠



- 最大登録件数:
管理者: 3件
一般使用者: 17件
- 暗証番号: 4~8桁
- 履歴件数: 5,000件

ICカード式

社員証などのFeliCa(フェリカ)カードおよびMIFARE(マイフェア)カードを登録し、金庫の鍵として使用できます。また、オプションの履歴閲覧ソフト【KYF-20】を使用しますと、操作履歴の閲覧・印刷・保存やタイムロックなど管理業務を軽減できます。

- ※履歴閲覧およびタイムロック設定は、オプションの履歴閲覧ソフトが必要です。(P.24参照)
- ※タイムロック: 解錠可能時間帯を制限する機能。
- ※FeliCa(フェリカ)は、ソニー株式会社の登録商標です。
- ※MIFARE(マイフェア)は、NXPセミコンダクターズの登録商標です。
- ※ICカードは別売です。
- ※オプションで最大登録件数1000件対応可。



指紋錠・テンキー錠 + 電子ロック錠



- 最大登録件数:
管理者: 3件
一般使用者: 17件
- 暗証番号: 4~20桁
- 履歴件数: 10,000件

指紋認証式

最新の指紋認証技術を搭載したハイセキュリティシステム。解錠番号の紛失やなりすましの不安から解放され、厳格な管理が行えます。また、オプションの履歴閲覧ソフト【RSF-20】を使用しますと、操作履歴の閲覧・印刷・保存など管理業務を軽減できます。

- ※履歴閲覧は、オプションの履歴閲覧ソフトが必要です。(P.24参照) ※タイムロックはありません。
- 体質やケガ等により稀に指紋を登録・認証できない場合があります。
- ※オプションで最大登録件数100件対応可。



履歴テンキー錠 + 電子ロック錠



- 最大登録件数:
管理者: 3件
一般使用者: 17件
- 暗証番号: 4~8桁
- 履歴件数: 5,000件

履歴テンキー式

暗証番号で解錠するテンキー式。解錠や施錠、登録などの操作履歴が最大5000件記録されます。付属の履歴閲覧ソフトをインストールしたパソコンと金庫を接続すると、操作履歴の閲覧・印刷・保存やタイムロックなどの操作が可能です。

- ※オプションで最大登録件数1000件対応可。



テンキー錠 + 電子ロック錠



- 最大登録件数: 2件
- 暗証番号: 4~8桁

テンキー式

暗証番号で解錠するテンキー式。鍵の紛失や盗難の不安から解放され、お好みの番号で解錠できます。



- 最大登録件数: 1万件
- 履歴件数: 100万件

虹彩・顔認証式

虹彩は、黒目の中にある瞳孔の外側のドーナツ状の部分指します。この模様は人によって全く異なり、同じ模様の人の確率は100万分の1とも、1兆分の1とも言われています。また、2歳から生涯ほぼ変わらないといわれていますので、再登録の必要もなく非常に精度の高い認証が可能です。



電子ロック錠

マグネットの特性を生かした高性能錠前です。鍵違いが多く、鍵の外形が同じ形をしているので、ピッキングの心配もなく複製も大変困難です。



リバーシブル錠

裏表がないので上下どちらに差込んでも開閉できるため、わずらわしさがありません。複製が難しく安全性が高い錠前です。



オールロック錠

耐火ファイリングキャビネット用錠前。すべての引き出しを鍵1本で施解錠できます。



シリンダー錠

最も一般的に使用されている、鍵穴に鍵を差し込んで回すことで施解錠できるタイプの鍵です。

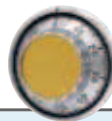

ダイヤル錠

ダイヤルで暗証番号を合わせることで施錠、解錠が可能な錠前です。



特殊マグネットロック錠

マグネットの特性を利用した高性能錠前です。鍵の複製が難しく、半永久的に使える磁気タイプです。

防盜金庫 スーパーストロング

STR-RX30 シリーズ

非JIS認証製品

百万変換
ダイヤル式



×2



STR52-RX30 短

2,370,000 円 (税込 2,607,000 円)

- 外寸法：W720×D760×H1030mm
- 内寸法：W480×D440×H718mm
- 引出し内寸法：W452×D328×H89mm
- 標準質量：800kg ■内容積：152ℓ
- 棚板×1・鍵付引出し×1
- 色：オフホワイト

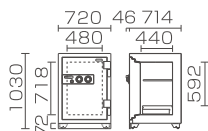

STR53-RX30 短

3,480,000 円 (税込 3,828,000 円)

- 外寸法：W770×D760×H1480mm
- 内寸法：W530×D440×H1168mm
- 引出し内寸法：W502×D328×H89mm
- 標準質量：1150kg ■内容積：272ℓ
- 棚板×2・鍵付引出し×1
- 色：オフホワイト

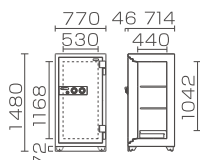

STR54-RX30 短

4,150,000 円 (税込 4,565,000 円)

- 外寸法：W870×D760×H1757mm
- 内寸法：W630×D440×H1445mm
- 引出し内寸法：W602×D328×H148mm
- 標準質量：1430kg ■内容積：400ℓ
- 棚板×3・鍵付引出し×1
- 色：オフホワイト

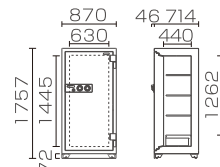

防盜金庫 スーパーストロング

STR-L30 シリーズ

非JIS認証製品

百万変換
ダイヤル式



×2



STR51-L30 納

1,240,000 円 (税込 1,364,000 円)

- 外寸法：W630×D706×H814mm
- 内寸法：W430×D420×H542mm
- 引出し内寸法：W402×D328×H89mm
- 標準質量：360kg ■内容積：98ℓ
- 棚板×1・鍵付引出し×1
- 色：オフホワイト

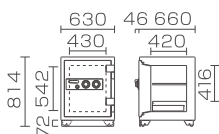

STR52-L30 納

1,520,000 円 (税込 1,672,000 円)

- 外寸法：W680×D706×H1080mm
- 内寸法：W480×D420×H808mm
- 引出し内寸法：W452×D328×H89mm
- 標準質量：450kg ■内容積：163ℓ
- 棚板×1・鍵付引出し×1
- 色：オフホワイト

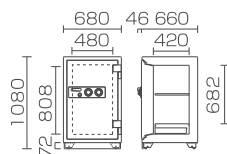

STR53-L30 納

1,820,000 円 (税込 2,002,000 円)

- 外寸法：W730×D706×H1440mm
- 内寸法：W530×D420×H1168mm
- 引出し内寸法：W502×D328×H89mm
- 標準質量：600kg ■内容積：260ℓ
- 棚板×2・鍵付引出し×1
- 色：オフホワイト

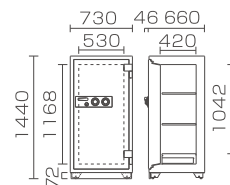

※このシリーズはキャスター付きです。

耐火金庫 ストロング

BSX-3DKS シリーズ

非JIS認証製品



BSX50-3DKS

501,000円 (税込 551,100円)

- 外寸法：W545×D638×H773mm
- 内寸法：W325×D315×H481mm
- 引出し内寸法：W298×D249×H65mm
- 標準質量：175kg ■内容積：49ℓ
- 棚板×1・鍵付引出し×1
- 色：オフホワイト

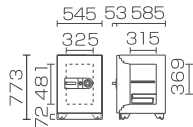

BSX51-3DKS

631,000円 (税込 694,100円)

- 外寸法：W650×D745×H834mm
- 内寸法：W430×D422×H542mm
- 引出し内寸法：W402×D328×H89mm
- 標準質量：240kg ■内容積：98ℓ
- 棚板×1・鍵付引出し×1
- 色：オフホワイト

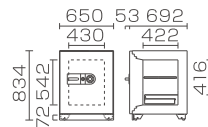

BSX52-3DKS

754,000円 (税込 829,400円)

- 外寸法：W700×D745×H1100mm
- 内寸法：W480×D422×H808mm
- 引出し内寸法：W452×D328×H89mm
- 標準質量：350kg ■内容積：163ℓ
- 棚板×1・鍵付引出し×1
- 色：オフホワイト

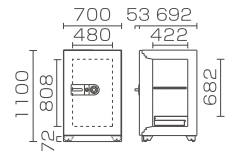

BSX53-3DKS

875,000円 (税込 962,500円)

- 外寸法：W700×D745×H1460mm
- 内寸法：W480×D422×H1168mm
- 引出し内寸法：W452×D328×H89mm
- 標準質量：410kg ■内容積：236ℓ
- 棚板×2・鍵付引出し×1
- 色：オフホワイト

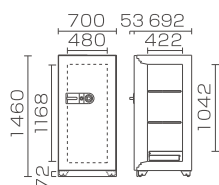

BSX54-3DKS 新

977,000円 (税込 1,074,700円)

- 外寸法：W700×D745×H1690mm
- 内寸法：W480×D422×H1398mm
- 引出し内寸法：W452×D328×H89mm
- 標準質量：495kg ■内容積：283ℓ
- 棚板×3 (鍵付引出しはオプション)
- 色：オフホワイト

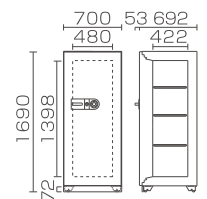

※お客様のご希望により、キングスーパーダイヤル錠を百万変換ダイヤル錠に変更できます。 ※このシリーズはキャスター付きです。 ※キャスターが不要の場合は事前にご相談ください。

耐火金庫 ストロング

KCJ50 シリーズ

JIS認証製品



オプション

- ・アラーム
- ・ペースボード / KCJ50 シリーズ用
- ・IC カード
- [詳細はP.24]



百万変換
ダイヤル式



KCJ51-2D

488,000 円 (税込 536,800 円)

百万変換
ダイヤル式



KCJ507-2D

509,000 円 (税込 559,900 円)

百万変換
ダイヤル式



KCJ52-2D

569,000 円 (税込 625,900 円)



KCJ51-2RFE



KCJ507-2RFE



KCJ52-2RFE



KCJ51-2RFE

575,000 円 (税込 632,500 円)



KCJ507-2RFE

595,000 円 (税込 654,500 円)



KCJ52-2RFE

659,000 円 (税込 724,900 円)



KCJ51-2ER

564,000 円 (税込 620,400 円)



KCJ507-2ER

583,000 円 (税込 641,300 円)



KCJ52-2ER

647,000 円 (税込 711,700 円)



KCJ51-2FPE

649,000 円 (税込 713,900 円)



KCJ507-2FPE

671,000 円 (税込 738,100 円)



KCJ52-2FPE

733,000 円 (税込 806,300 円)

KCJ51タイプ

- 外寸法：W630×D706×H758mm
- 内寸法：W430×D420×H542mm
- 引出し内寸法：W402×D328×H89mm
- 標準質量：220kg ■内容積：98ℓ
- 棚板 ×1・鍵付引出し ×1
- 色：オフホワイト

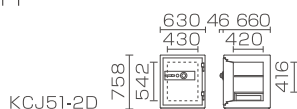

KCJ507タイプ

- 外寸法：W630×D706×H916mm
- 内寸法：W430×D420×H700mm
- 引出し内寸法：W402×D328×H89mm
- 標準質量：250kg ■内容積：126ℓ
- 棚板 ×1・鍵付引出し ×1
- 色：オフホワイト

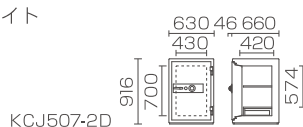

KCJ52タイプ

- 外寸法：W680×D706×H1024mm
- 内寸法：W480×D420×H808mm
- 引出し内寸法：W452×D328×H89mm
- 標準質量：305kg
- 内容積：163ℓ
- 棚板 ×1・鍵付引出し ×1
- 色：オフホワイト

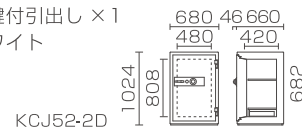



百万変換
ダイヤル式



KCJ53-2D

652,000円 (税込 717,200円)

百万変換
ダイヤル式



KCJ54-2D

737,000円 (税込 810,700円)

百万変換
ダイヤル式



KCJ55-2D 受

851,000円 (税込 936,100円)



KCJ53-2RFE



KCJ54-2RFE



KCJ55-2RFE



KCJ53-2RFE

743,000円 (税込 817,300円)



KCJ54-2RFE

829,000円 (税込 911,900円)



KCJ55-2RFE 受

945,000円 (税込 1,039,500円)



KCJ53-2ER

730,000円 (税込 803,000円)



KCJ54-2ER

816,000円 (税込 897,600円)



KCJ55-2ER 受

932,000円 (税込 1,025,200円)



KCJ53-2FPE

817,000円 (税込 898,700円)



KCJ54-2FPE

904,000円 (税込 994,400円)



KCJ55-2FPE 受

1,022,000円 (税込 1,124,200円)

KCJ53 タイプ

- 外寸法：W680×D706×H1384mm
- 内寸法：W480×D420×H1168mm
- 引出し内寸法：W452×D328×H89mm
- 標準質量：395kg
- 内容積：236ℓ
- 棚板×2・鍵付引出し×1
- 色：オフホワイト

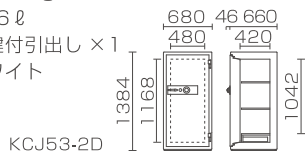

KCJ54 タイプ

- 外寸法：W680×D706×H1614mm
- 内寸法：W480×D420×H1398mm
- 標準質量：465kg
- 内容積：281ℓ
- 棚板×3
- (鍵付引出しはオプション)
- 色：オフホワイト

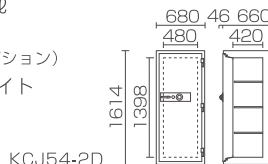

KCJ55 タイプ

- 外寸法：W730×D706×H1734mm
- 内寸法：W530×D420×H1518mm
- 引出し内寸法：W502×D328×H89mm
- 標準質量：540kg
- 内容積：338ℓ
- 棚板×3・鍵付引出し×1
- 色：オフホワイト

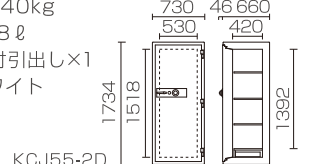

性能表示マーク



耐破壊性能 (TS-15)



一般紙用2時間耐火性能

耐火金庫 ストロング

KCJ30 シリーズ

JIS認証製品



オプション

- ・アラーム
- ・ペースボード / KCJ30 シリーズ用
- ・ICカード
- [詳細はP.24]



百万変換
ダイヤル式



KCJ33-2D 受

1,013,000円 (税込1,114,300円)



百万変換
ダイヤル式



KCJ34-2D 受

1,116,000円 (税込1,227,600円)



百万変換
ダイヤル式



KCJ35-2D 受

1,190,000円 (税込1,309,000円)



KCJ33-2RFE 受

1,112,000円 (税込1,223,200円)



KCJ34-2RFE 受

1,221,000円 (税込1,343,100円)



KCJ35-2RFE 受

1,300,000円 (税込1,430,000円)



KCJ33-2ER 受

1,097,000円 (税込1,206,700円)



KCJ34-2ER 受

1,203,000円 (税込1,323,300円)



KCJ35-2ER 受

1,290,000円 (税込1,419,000円)



KCJ33-2FPE 受

1,185,000円 (税込1,303,500円)



KCJ34-2FPE 受

1,300,000円 (税込1,430,000円)



KCJ35-2FPE 受

1,370,000円 (税込1,507,000円)

KCJ33 タイプ

- 外寸法：W906×D710×H1345mm
- 内寸法：W750×D473×H1173mm
- 引出し内寸法：W325×D387×H89mm
- 標準質量：430kg
- 内容積：416ℓ
- 棚板×2・鍵付引出し×2
- 色：オフホワイト

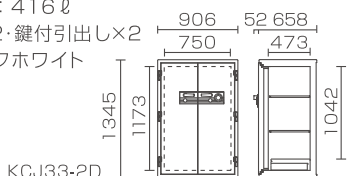

KCJ33-2D

KCJ34 タイプ

- 外寸法：W906×D710×H1745mm
- 内寸法：W750×D473×H1573mm
- 引出し内寸法：W325×D387×H89mm
- 標準質量：540kg
- 内容積：558ℓ
- 棚板×3・鍵付引出し×2
- 色：オフホワイト

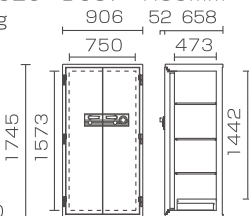

KCJ34-2D

KCJ35 タイプ

- 外寸法：W1076×D710×H1745mm
- 内寸法：W920×D473×H1573mm
- 標準質量：590kg
- 内容積：684ℓ
- 棚板×4
- (鍵付引出しはオプション)
- 色：オフホワイト

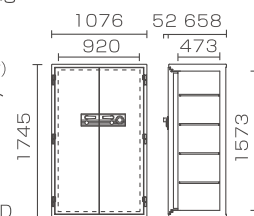

KCJ35-2D

耐火金庫 ストロング

STJ シリーズ

JIS認証製品



オプション

- ・ベースボード STJシリーズ用
- ・履歴閲覧ソフト
- [詳細はP.24]



STJ-20RFE

376,000円 (税込 413,600円)

- 外寸法：W544×D544×H417mm
- 内寸法：W348×D270×H214mm
- トレー内寸法：W333×D228×H42mm
- 標準質量：110kg ■内容積：20ℓ
- トレー×1
- 色：オフホワイト

オプション：履歴閲覧ソフト

【KYF-20】(P.24 参照)

※ICカードは別売です。



STJ-50RFE

472,000円 (税込 519,200円)

- 外寸法：W515×D587×H684mm
- 内寸法：W325×D328×H481mm
- 引出し内寸法：W298×D245×H65mm
- 標準質量：180kg ■内容積：51ℓ
- 棚板×1・鍵付引出し×1
- 色：オフホワイト

オプション：履歴閲覧ソフト

【KYF-20】(P.24 参照)

※ICカードは別売です。



STJ-20FPE

463,000円 (税込 509,300円)

- 外寸法：W544×D544×H417mm
- 内寸法：W348×D270×H214mm
- トレー内寸法：W333×D228×H42mm
- 標準質量：110kg ■内容積：20ℓ
- トレー×1
- 色：オフホワイト

オプション：履歴閲覧ソフト

【RSF-20】(P.24 参照)



STJ-50FPE

540,000円 (税込 594,000円)

- 外寸法：W515×D587×H684mm
- 内寸法：W325×D328×H481mm
- 引出し内寸法：W298×D245×H65mm
- 標準質量：180kg ■内容積：51ℓ
- 棚板×1・鍵付引出し×1
- 色：オフホワイト

オプション：履歴閲覧ソフト

【RSF-20】(P.24 参照)

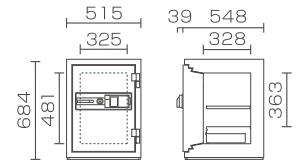
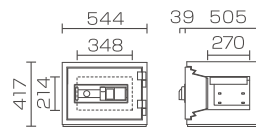
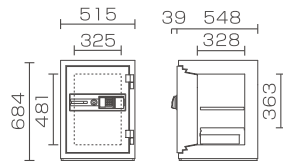
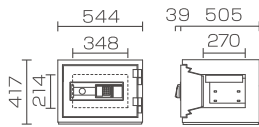

【最大登録件数】管理者:3件, 一般使用者:17件

【最大登録件数】管理者:3件, 一般使用者:17件



STJ-20SD

254,000円 (税込 279,400円)

- 外寸法：W544×D533×H417mm
- 内寸法：W348×D270×H214mm
- トレー内寸法：W333×D228×H42mm
- 標準質量：110kg ■内容積：20ℓ
- トレー×1
- 色：オフホワイト



STJ-50SD

353,000円 (税込 388,300円)

- 外寸法：W515×D581×H684mm
- 内寸法：W325×D328×H481mm
- 引出し内寸法：W298×D245×H65mm
- 標準質量：180kg ■内容積：51ℓ
- 棚板×1・鍵付引出し×1
- 色：オフホワイト



STJ-20ER

349,000円 (税込 383,900円)

- 外寸法：W544×D544×H417mm
- 内寸法：W348×D270×H214mm
- トレー内寸法：W333×D228×H42mm
- 標準質量：110kg ■内容積：20ℓ
- トレー×1
- 色：オフホワイト
- 履歴閲覧ソフト付



STJ-50ER

440,000円 (税込 484,000円)

- 外寸法：W515×D587×H684mm
- 内寸法：W325×D328×H481mm
- 引出し内寸法：W298×D245×H65mm
- 標準質量：180kg ■内容積：51ℓ
- 棚板×1・鍵付引出し×1
- 色：オフホワイト
- 履歴閲覧ソフト付

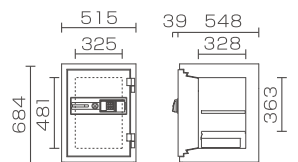
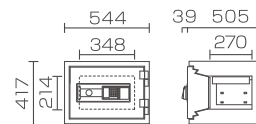
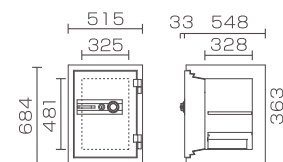
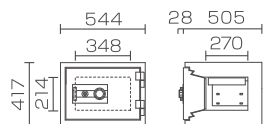

【最大登録件数】管理者:3件, 一般使用者:17件

性能表示マーク



耐破壊性能 (TS-15)



一般紙用2時間耐火性能

虹彩・顔認証耐火金庫

KCX シリーズ

非JIS認証製品

マスク、帽子、一般的なサングラス着用時でも認証可能



虹彩認証は、静脈認証と並んで、生体認証の中(指紋、顔、声紋など)でも抜群の認証率を誇ります。

虹彩認証とは

虹彩は、黒目の中にある瞳孔の外側のドーナツ状の部分を目指します。この模様は人によって全く異なり、同じ模様の人の確率は100万分の1とも、1兆分の1とも言われています。また、2歳から生涯ほぼ変わらないといわれていますので、再登録の必要もなく非常に精度の高い認証が可能です。

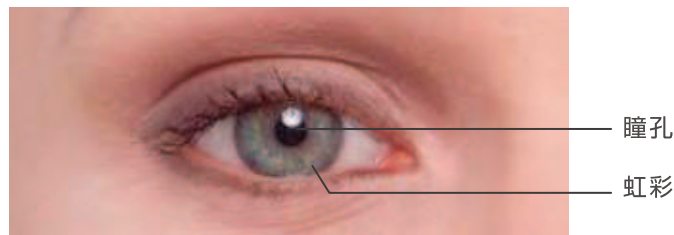

※最大登録件数：1万件

チルト機能



認証ユニットを傾けることができ、さらに認証時カメラが自動で上下方向に追尾し、最適な認証位置へ移動します。

マスクをしていても認証



目の中の虹彩で認証しますので、マスクや帽子をしたままでも認証できます。

選べる認証方式

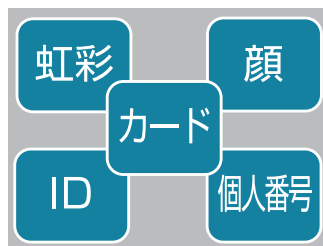

虹彩のほかに顔・ICカード・ID・個人番号を使用した認証が可能ですので、お客様の運用に合わせた認証方式を選べます。

100万件の履歴を記録

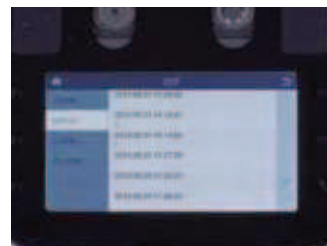

認証の履歴、ユーザーの登録・削除の履歴を記録します。大容量メモリの搭載により顔または虹彩認証時の画像も記録することができます。



KCX51-2iN 受
¥1,280,000 (税込 1,408,000円)

- 外寸法：W630×D735×H767mm
- 内寸法：W430×D420×H542mm
- 引出し内寸法：W402×D328×H89mm
- 質量：230kg ■内容積：98ℓ
- 非常解錠 ■棚板×1、鍵付引出し×1
- 色：マットブラック、ホワイト
- 電源：AC100V

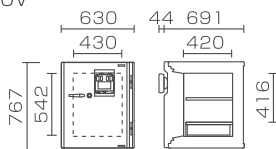

KCX507-2iN 受
¥1,300,000 (税込 1,430,000円)

- 外寸法：W630×D735×H925mm
- 内寸法：W430×D420×H700mm
- 引出し内寸法：W402×D328×H89mm
- 質量：260kg ■内容積：126ℓ
- 非常解錠 ■棚板×1、鍵付引出し×1
- 色：マットブラック、ホワイト
- 電源：AC100V

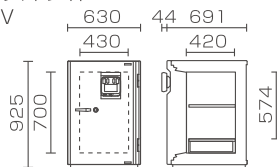

KCX52-2iN 受
¥1,333,000 (税込 1,466,300円)

- 外寸法：W680×D735×H1033mm
- 内寸法：W480×D420×H808mm
- 引出し内寸法：W452×D328×H89mm
- 質量：315kg ■内容積：163ℓ
- 非常解錠 ■棚板×1、鍵付引出し×1
- 色：マットブラック、ホワイト
- 電源：AC100V

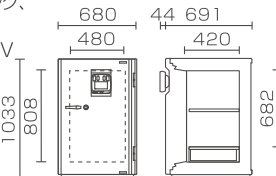



KCX53-2iN 受

¥1,412,000 (税込 1,553,200円)

- 外寸法：W680×D735×H1393mm
- 内寸法：W480×D420×H1168mm
- 引出し内寸法：W452×D328×H89mm
- 質量：410kg ■内容積：236ℓ
- 非常解錠 ■棚板×2、鍵付引出し×1
- 色：マットブラック、ホワイト
- 電源：AC100V

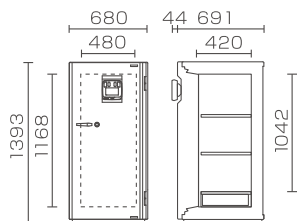

KCX54-2iN 受

¥1,470,000 (税込 1,617,000円)

- 外寸法：W680×D735×H1623mm
- 内寸法：W480×D420×H1398mm
- 質量：480kg ■内容積：281ℓ
- 非常解錠 ■棚板×3(鍵付引出しはオプション)
- 色：マットブラック、ホワイト
- 電源：AC100V

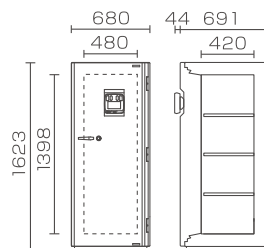

KCX55-2iN 受

¥1,550,000 (税込 1,705,000円)

- 外寸法：W730×D735×H1743mm
- 内寸法：W530×D420×H1518mm
- 引出し内寸法：W502×D328×H89mm
- 質量：555kg ■内容積：338ℓ
- 非常解錠 ■棚板×3、鍵付引出し×1
- 色：マットブラック、ホワイト
- 電源：AC100V

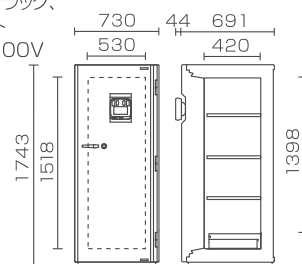

KCX33-2i 受

¥1,602,000 (税込 1,762,200円)

- 外寸法：W906×D735×H1354mm
- 内寸法：W750×D473×H1123mm
- 引出し内寸法：W325×D387×H89mm
- 質量：435kg ■内容積：398ℓ
- 非常解錠 ■棚板×2、鍵付引出し×2
- 色：マットブラック、ホワイト
- 電源：AC100V

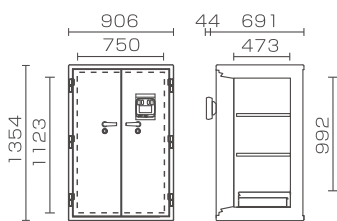

KCX34-2i 受

¥1,670,000 (税込 1,837,000円)

- 外寸法：W906×D735×H1754mm
- 内寸法：W750×D473×H1523mm
- 引出し内寸法：W325×D387×H89mm
- 質量：545kg ■内容積：540ℓ
- 非常解錠 ■棚板×3、鍵付引出し×2
- 色：マットブラック、ホワイト
- 電源：AC100V

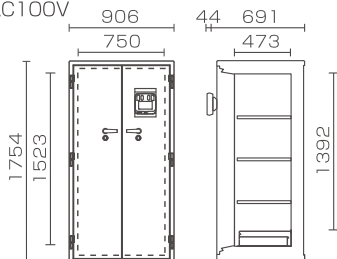

KCX35-2i 受

¥1,750,000 (税込 1,925,000円)

- 外寸法：W1076×D735×H1754mm
- 内寸法：W920×D473×H1523mm
- 質量：595kg ■内容積：662ℓ
- 非常解錠 ■棚板×4(鍵付引出しはオプション)
- 色：マットブラック、ホワイト
- 電源：AC100V

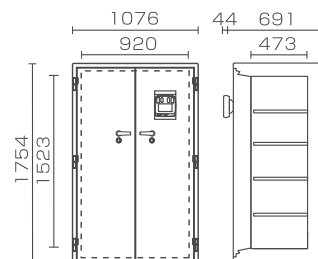

テンキー式耐火金庫 BS-2E シリーズ



オプション
・アラーム
[詳細はP.24]

非JIS認証製品

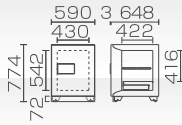

BS51-2E

443,000円 (税込 487,300円)

- 外寸法: W590×D651×H774mm
- 内寸法: W430×D422×H542mm
- 引出し内寸法: W402×D328×H89mm
- 標準質量: 190kg ■内容積: 98ℓ
- 棚板 ×1・鍵付引出し ×1
- 色: オフホワイト

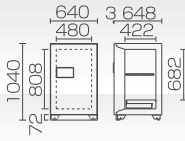

BS52-2E

522,000円 (税込 574,200円)

- 外寸法: W640×D651×H1040mm
- 内寸法: W480×D422×H808mm
- 引出し内寸法: W452×D328×H89mm
- 標準質量: 260kg ■内容積: 163ℓ
- 棚板 ×1・鍵付引出し ×1
- 色: オフホワイト

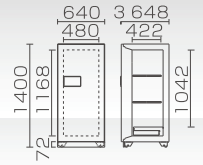

BS53-2E

606,000円 (税込 666,600円)

- 外寸法: W640×D651×H1400mm
- 内寸法: W480×D422×H1168mm
- 引出し内寸法: W452×D328×H89mm
- 標準質量: 340kg ■内容積: 236ℓ
- 棚板 ×2・鍵付引出し ×1
- 色: オフホワイト

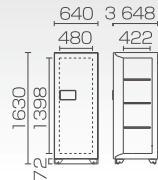

BS54-2E

697,000円 (税込 766,700円)

- 外寸法: W640×D651×H1630mm
- 内寸法: W480×D422×H1398mm
- 標準質量: 390kg ■内容積: 283ℓ
- 棚板 ×3 (鍵付引出しはオプション)
- 色: オフホワイト

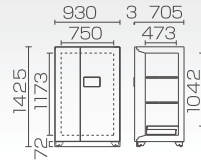
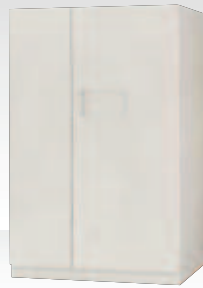

BS33-2E 取

1,043,000円 (税込 1,147,300円)

- 外寸法: W930×D708×H1425mm
- 内寸法: W750×D473×H1173mm
- 引出し内寸法: W325×D387×H89mm
- 標準質量: 460kg
- 内容積: 416ℓ
- 棚板 ×2・鍵付引出し ×2
- 色: オフホワイト

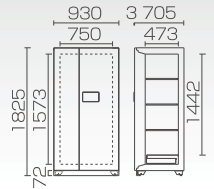

BS34-2E 取

1,270,000円 (税込 1,397,000円)

- 外寸法: W930×D708×H1825mm
- 内寸法: W750×D473×H1573mm
- 引出し内寸法: W325×D387×H89mm
- 標準質量: 590kg
- 内容積: 558ℓ
- 棚板 ×3・鍵付引出し ×2
- 色: オフホワイト

KS-EK-F シリーズ



非JIS認証製品

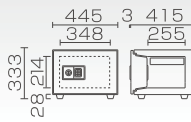
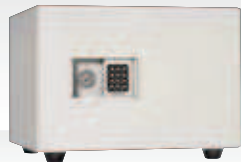

[手動施錠タイプ]

KS-20EK-F

116,000円 (税込 127,600円)

- 外寸法: W445×D418×H333mm
- 内寸法: W348×D255×H214mm
- 標準質量: 37kg ■内容積: 20ℓ
- テンキー錠+リバーシブル錠
- トレー ×1
- 色: オフホワイト

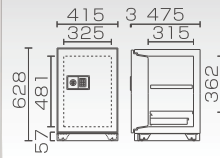

KS-50EK-F

208,000円 (税込 228,800円)

- 外寸法: W415×D478×H628mm
- 内寸法: W325×D315×H481mm
- 標準質量: 78kg ■内容積: 50ℓ
- 引出し内寸法: W298×D245×H65mm
- テンキー錠+リバーシブル錠
- 棚板 ×1・鍵付引出し ×1
- 色: オフホワイト
- 自動施錠タイプ

KMX-EK-F



非JIS認証製品

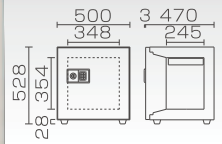

[手動施錠タイプ]

KMX-33EK-FA 取

221,000円 (税込 243,100円)

- 外寸法: W500×D473×H528mm
- 内寸法: W348×D245×H354mm
- 標準質量: 90kg ■内容積: 33ℓ
- テンキー錠+リバーシブル錠
- トレー ×1
- 色: オフホワイト
- 警報機付

*このシリーズはキャスターまたは足付です。キャスターが不要の場合は事前にご相談ください。(別途御見積)

耐火金庫 スリムタイプ

KS-DK/RFEK/EK/MN シリーズ

非JIS認証製品



大容量でリーズナブル
幅を抑えたスリムタイプ



KS-37DK 納
166,000円 (税込 182,600円)

KS-90DK 納
280,000円 (税込 308,000円)

KS-120DK 納
351,000円 (税込 386,100円)



※履歴機能は
ありません

NEW **KS-37RFEK 納**
229,000円 (税込 251,900円)

KS-37EK 納
175,000円 (税込 192,500円)



※履歴機能は
ありません

NEW **KS-90RFEK 納**
344,000円 (税込 378,400円)

KS-90EK 納
291,000円 (税込 320,100円)



※履歴機能は
ありません

NEW **KS-120RFEK 納**
416,000円 (税込 457,600円)

KS-120EK 納
362,000円 (税込 398,200円)



NEW **KS-37MN 納**
171,000円 (税込 188,100円)



NEW **KS-90MN 納**
284,000円 (税込 312,400円)



NEW **KS-120MN 納**
354,000円 (税込 389,400円)

KS-37タイプ

- 外寸法：W377×D515※×H643mm
※RFEK・EK:526,MN:527
- 内寸法：W247×D325×H485mm
- 標準質量：75kg
- 内容積：38ℓ
- 棚板×1
- 色：オフホワイト

【最大登録件数】
RFEK：10件
EK：2件

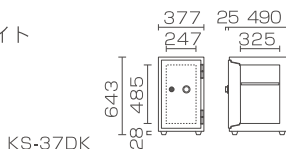

KS-90タイプ

- 外寸法：W455×D596※×H887mm
※RFEK・EK:601,MN:602
- 内寸法：W325×D400×H700mm
- 標準質量：140kg
- 内容積：91ℓ
- 棚板×1・鍵付引出し×1
- 色：オフホワイト

【最大登録件数】
RFEK：10件
EK：2件

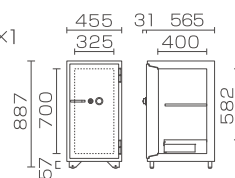

KS-120タイプ

- 外寸法：W455×D596※×H1087mm
※RFEK・EK:601,MN:602
- 内寸法：W325×D400×H900mm
- 標準質量：170kg
- 内容積：117ℓ
- 棚板×1・鍵付引出し×1
- 色：オフホワイト

【最大登録件数】
RFEK：10件
EK：2件

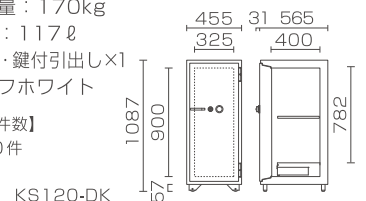

※このシリーズはキャスターまたは足付です。キャスターが不要の場合は事前にご相談ください。(別途御見積)

性能表示マーク 一般紙用1時間耐火性能 一般紙用2時間耐火性能 急加熱・衝撃落下性能 警報器付

キングスーパーダイヤル式・ テンキー式耐火金庫 KC シリーズ

非JIS認証製品



オプション

・アラーム
[詳細はP.24]

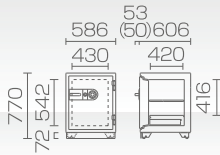

KC51-2D
343,000円 (税込 377,300円)

KC51-2E
372,000円 (税込 409,200円)

- 外寸法: W586×D659(656)×H770mm
- 内寸法: W430×D420×H542mm
- 引出し内寸法: W402×D328×H89mm
- 標準質量: 155kg ■内容積: 98ℓ
- 棚板×1・鍵付引出し×1
- 色: オフホワイト

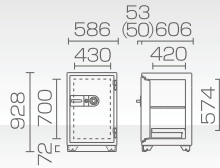

KC507-2D
382,000円 (税込 420,200円)

KC507-2E
410,000円 (税込 451,000円)

- 外寸法: W586×D659(656)×H928mm
- 内寸法: W430×D420×H700mm
- 引出し内寸法: W402×D328×H89mm
- 標準質量: 190kg ■内容積: 126ℓ
- 棚板×1・鍵付引出し×1
- 色: オフホワイト

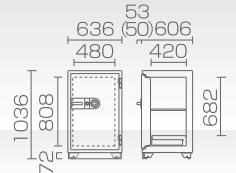

KC52-2D
426,000円 (税込 468,600円)

KC52-2E
455,000円 (税込 500,500円)

- 外寸法: W636×D659(656)×H1036mm
- 内寸法: W480×D420×H808mm
- 引出し内寸法: W452×D328×H89mm
- 標準質量: 230kg ■内容積: 163ℓ
- 棚板×1・鍵付引出し×1
- 色: オフホワイト

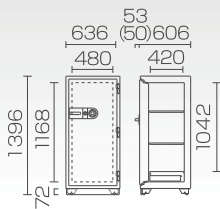

KC53-2D
488,000円 (税込 536,800円)

KC53-2E
518,000円 (税込 569,800円)

- 外寸法: W636×D659(656)×H1396mm
- 内寸法: W480×D420×H1168mm
- 引出し内寸法: W452×D328×H89mm
- 標準質量: 300kg ■内容積: 236ℓ
- 棚板×2・鍵付引出し×1
- 色: オフホワイト

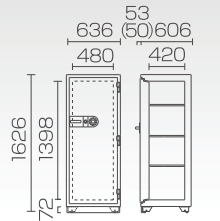

KC54-2D
558,000円 (税込 613,800円)

KC54-2E
590,000円 (税込 649,000円)

- 外寸法: W636×D659(656)×H1626mm
- 内寸法: W480×D420×H1398mm
- 標準質量: 340kg ■内容積: 281ℓ
- 棚板×3(鍵付引出しはオプション) ■色: オフホワイト

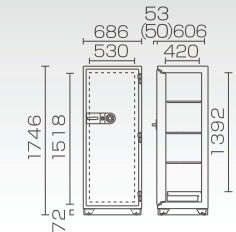

KC55-2D
648,000円 (税込 712,800円)

KC55-2E
681,000円 (税込 749,100円)

- 外寸法: W686×D659(656)×H1746mm
- 内寸法: W530×D420×H1518mm
- 引出し内寸法: W502×D328×H89mm
- 標準質量: 365kg ■内容積: 338ℓ
- 棚板×3・鍵付引出し×1 ■色: オフホワイト

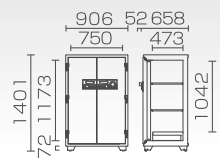

KC33-2D
825,000円 (税込 907,500円)

KC33-2E
870,000円 (税込 957,000円)

- 外寸法: W906×D710×H1401mm
- 内寸法: W750×D473×H1173mm
- 引出し内寸法: W325×D387×H89mm
- 標準質量: 410kg ■内容積: 416ℓ
- 棚板×2・鍵付引出し×2 ■色: オフホワイト

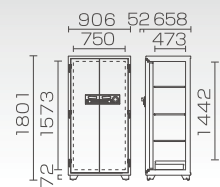

KC34-2D
904,000円 (税込 994,400円)

KC34-2E
951,000円 (税込 1,046,100円)

- 外寸法: W906×D710×H1801mm
- 内寸法: W750×D473×H1573mm
- 引出し内寸法: W325×D387×H89mm
- 標準質量: 520kg ■内容積: 558ℓ
- 棚板×3・鍵付引出し×2 ■色: オフホワイト

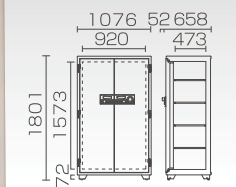

KC35-2D
940,000円 (税込 1,034,000円)

KC35-2E
986,000円 (税込 1,084,600円)

- 外寸法: W1076×D710×H1801mm
- 内寸法: W920×D473×H1573mm
- 標準質量: 570kg ■内容積: 685ℓ
- 棚板×4(鍵付引出しはオプション) ■色: オフホワイト

※()は、テンキー式の寸法です。

※お客様の希望により、キングスーパーダイヤル錠を百万変換ダイヤル錠に変更可能です。※このシリーズは、キャスター付きです。キャスターが不要の場合は事前にご相談ください。(別途御見積)

KC-KS シリーズ



非JIS認証製品

オプション

・アラーム [詳細はP.24]



KC33-2DKS 受
919,000円 (税込1,010,900円)

KC34-2DKS 受
1,000,000円 (税込1,100,000円)

KC35-2DKS 受
1,035,000円 (税込1,138,500円)

KC33-2EKS 受
965,000円 (税込1,061,500円)

KC34-2EKS 受
1,047,000円 (税込1,151,700円)

KC35-2EKS 受
1,084,000円 (税込1,192,400円)

■外寸法：W950×D762×H1445mm
■内寸法：W750×D473×H1173mm
■引出し内寸法：W325×D387×H89mm
■標準質量：495kg ■内容積：416ℓ
■棚板×2・鍵付引出し×2 ■色：オフホワイト

■外寸法：W950×D762×H1845mm
■内寸法：W750×D473×H1573mm
■引出し内寸法：W325×D387×H89mm
■標準質量：730kg ■内容積：558ℓ
■棚板×3・鍵付引出し×2 ■色：オフホワイト

■外寸法：W1120×D762×H1845mm
■内寸法：W920×D473×H1573mm
■標準質量：820kg ■内容積：685ℓ
■棚板×4(鍵付引出しはオプション) ■色：オフホワイト

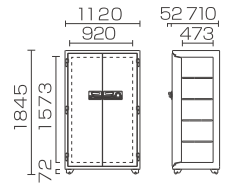
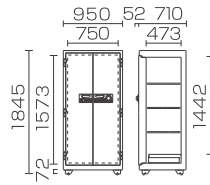
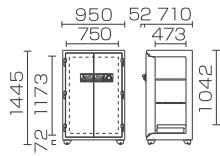

学籍簿用耐火金庫



非JIS認証製品

オプション ・アラーム [詳細はP.24]



JIS認証製品

オプション ・アラーム
・ベースボード [詳細はP.24]



A4縦ファイルが
5段収納できます



※ファイル高さ
313mmまで対応

NEW



A4縦ファイルが
前に5段、後ろに5段
収納できます



※ファイル高さ
313mmまで対応



百万変換
ダイヤル式
SC-35
770,000円
(税込 847,000円)

百万変換
ダイヤル式
SC-355 受
800,000円
(税込 880,000円)

SC-35E 受
784,000円
(税込 862,400円)

SC-355E 受
904,000円
(税込 994,400円)

百万変換
ダイヤル式
SC-355L 受
1,078,000円
(税込 1,185,800円)

百万変換
ダイヤル式
SCJ-35 ストロング
846,000円
(税込 930,600円)

■外寸法：W1050×D708×H1775mm
■内寸法：W920×D473×H1573mm
■標準質量：570kg
■棚板×4(鍵付引出しはオプション)
■内容積：685ℓ
■色：オフホワイト

■外寸法：W1050×D708×H1845mm
■内寸法：W920×D473×H1643mm
■標準質量：590kg
■棚板×4
■内容積：714ℓ
■色：オフホワイト

■外寸法：W1050×D748×H1845mm
■内寸法：W920×D513×H1643mm
■標準質量：630kg
■棚板 前×4、後×4
棚板は前と後に分かれています
■内容積：775ℓ
■色：オフホワイト

■外寸法：W1050×D708×H1719mm
■内寸法：W920×D473×H1573mm
■標準質量：570kg
■棚板×4(鍵付引出しはオプション)
■内容積：685ℓ
■色：オフホワイト

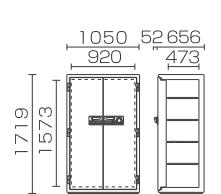
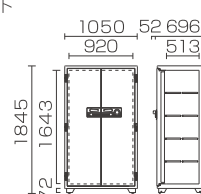
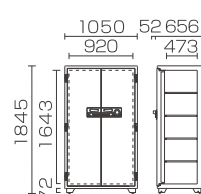
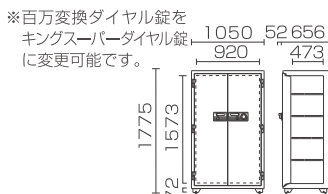

※このシリーズは、キャスター付きです。キャスターが不要の場合は事前にご相談ください。(別途御見積)

性能表示マーク		耐破壊性能 (TS-15)		一般紙用1時間耐火性能		一般紙用2時間耐火性能		急加熱・衝撃落下性能
---------	--	---------------	--	-------------	--	-------------	--	------------

投入式耐火金庫 スロング

KPX シリーズ

一度庫内に投入された投入物は、つり上げ防止機構により投入口から取出しにくい構造になっています

非JIS認証製品



収納時に扉を開けることなく
投入口から投入できる耐火金庫

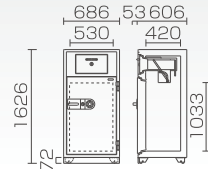
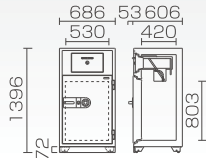
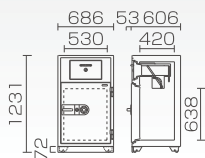

(回収扉) (投入口)

KPX52-D

732,000円 (税込805,200円)

- 外寸法：W686×D659×H1231mm
- 内寸法：W530×D420×H638mm
- 標準質量：280kg
- 内容積：142ℓ
- 専用投入バッグ×2
- 色：オフホワイト



(回収扉) (投入口)

KPX53-D

824,000円 (税込906,400円)

- 外寸法：W686×D659×H1396mm
- 内寸法：W530×D420×H803mm
- 標準質量：320kg
- 内容積：178ℓ
- 専用投入バッグ×2
- 色：オフホワイト



(回収扉) (投入口)

KPX54-D

966,000円 (税込1,062,600円)

- 外寸法：W686×D659×H1626mm
- 内寸法：W530×D420×H1033mm
- 標準質量：365kg
- 内容積：229ℓ
- 専用投入バッグ×2
- 色：オフホワイト

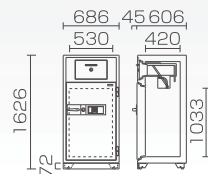
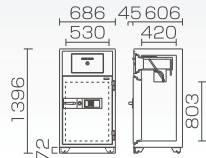
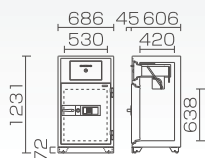

(回収扉) (投入口)

KPX52-ER

810,000円 (税込891,000円)

- 外寸法：W686×D651×H1231mm
- 内寸法：W530×D420×H638mm
- 標準質量：280kg
- 内容積：142ℓ
- 専用投入バッグ×2
- 電源：単3形アルカリ乾電池×4
- 履歴閲覧ソフト付
- 色：オフホワイト



(回収扉) (投入口)

KPX53-ER

904,000円 (税込994,400円)

- 外寸法：W686×D651×H1396mm
- 内寸法：W530×D420×H803mm
- 標準質量：320kg
- 内容積：178ℓ
- 専用投入バッグ×2
- 電源：単3形アルカリ乾電池×4
- 履歴閲覧ソフト付
- 色：オフホワイト



(回収扉) (投入口)

KPX54-ER

1,048,000円 (税込1,152,800円)

- 外寸法：W686×D651×H1626mm
- 内寸法：W530×D420×H1033mm
- 標準質量：365kg
- 内容積：229ℓ
- 専用投入バッグ×2
- 電源：単3形アルカリ乾電池×4
- 履歴閲覧ソフト付
- 色：オフホワイト

投入サイズの目安

奥行優先の場合 W250×D320×H80mm

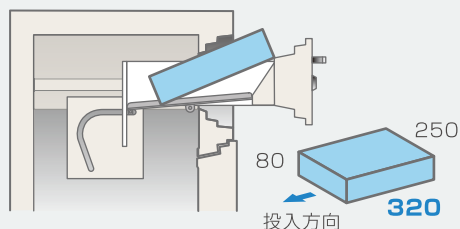

高さ優先の場合 W250×D200×H110mm

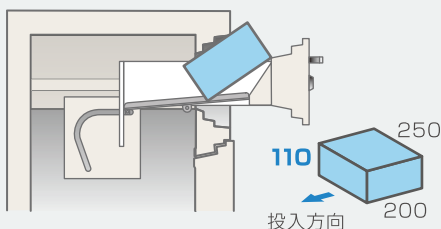

専用投入バッグ 10,800円 (税込11,880円)

- 寸法：W270×D50×H190mm
- ビニールレザー製・南京錠付

※お客様のご希望により、キングスーパーダイヤル錠を百万変換ダイヤル錠に変更できます。※このシリーズはキャスター付です。キャスターが不要の場合は事前にご相談ください。(別途御見積)

店舗用投入金庫(耐火型) MSR/CP シリーズ

売上金をその場で投入口へ。
床固定金具を使用すると持ち去りは大変困難です。



(回収扉) (投入口)
MSR-CPN
276,000円 (税込 303,600円)

- 外寸法：W340×D426×H777mm
- 内寸法：W214×D258×H333mm
- 投入可能寸法：W180×D220×H50mm
- 標準質量：70kg
- 内容積：18ℓ
- 電源：単3形アルカリ乾電池×4
- 色：オフホワイト

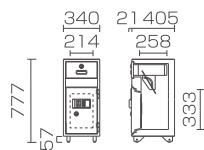

(回収扉) (投入口)
MSR-CPD
205,000円 (税込 225,500円)

- 外寸法：W340×D430×H777mm
- 内寸法：W214×D258×H333mm
- 投入可能寸法：W180×D220×H50mm
- 標準質量：70kg
- 内容積：18ℓ
- 色：オフホワイト

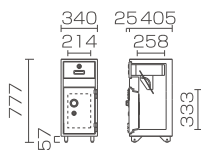

(回収扉) (投入口)
MSR-CPK
196,000円 (税込 215,600円)

- 外寸法：W340×D419×H777mm
- 内寸法：W214×D258×H333mm
- 投入可能寸法：W180×D220×H50mm
- 標準質量：70kg
- 内容積：18ℓ
- 色：オフホワイト

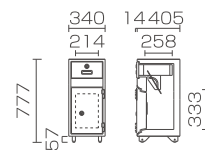

(投入口)
CP-50E 納
452,000円 (税込 497,200円)

- 外寸法：W455×D512×H932mm
- 内寸法：W325×D315×H485mm
- 投入可能寸法：W280×D230×H50mm
- 標準質量：130kg
- 内容積：50ℓ
- 電源：単3形アルカリ乾電池×4
- 色：オフホワイト

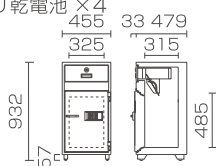

(回収扉) (投入口)
CP-50SD 納
417,000円 (税込 458,700円)

- 外寸法：W455×D520×H932mm
- 内寸法：W325×D315×H485mm
- 投入可能寸法：W280×D230×H50mm
- 標準質量：130kg
- 内容積：50ℓ
- 色：オフホワイト

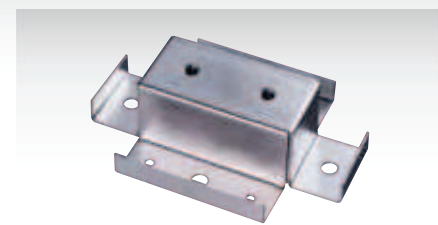
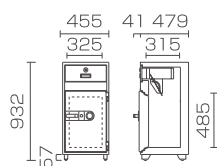

床固定金具 B-MD 22,000円
(税込 24,200円)

■対応機種：MSR-CPN, CP-50E, CP-50SD

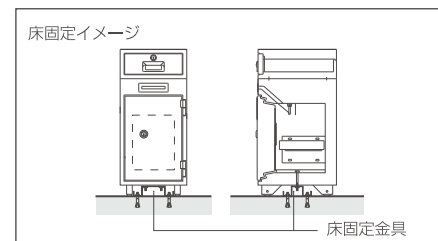

データメディア耐火金庫 ストロング

DS-3000X シリーズ



非JIS認証製品

百万変換
ダイヤル式



DS-3300XD 納
2,100,000円 (税込 2,310,000円)

- 外寸法：W754×D832×H1576mm
- 内寸法：W472×D450×H1230mm
- 標準質量：540kg ■内容積：261ℓ
- スライドトレイ × 3 ■二重扉構造
- 色：オフホワイト

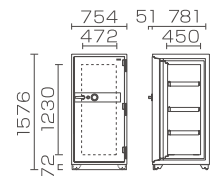

DS-3300XRFE 収
2,260,000円 (税込 2,486,000円)

- 外寸法：W754×D832×H1576mm
- 内寸法：W472×D450×H1230mm
- 標準質量：540kg ■内容積：261ℓ
- スライドトレイ × 3 ■二重扉構造
- 電源：単3形アルカリ乾電池 × 4
- 色：オフホワイト

オプション：
履歴閲覧ソフト(KYF-20)

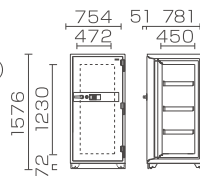

DS-3300XFPE 収
2,320,000円 (税込 2,552,000円)

- 外寸法：W754×D832×H1576mm
- 内寸法：W472×D450×H1230mm
- 標準質量：540kg ■内容積：261ℓ
- スライドトレイ × 3 ■二重扉構造
- 電源：単3形アルカリ乾電池 × 4
- 色：オフホワイト

オプション：
履歴閲覧ソフト(RSF-20)

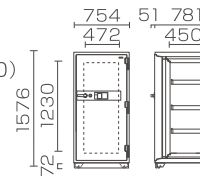

DS シリーズ



非JIS認証製品

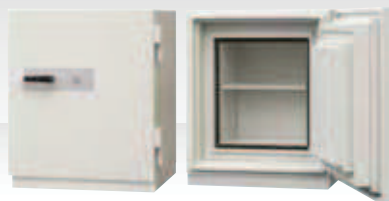

DS-800X
770,000円 (税込 847,000円)

- 外寸法：W701×D650×H827mm
- 内寸法：W405×D300×H475mm
- 標準質量：250kg ■内容積：57ℓ
- 棚板 × 1 ■色：オフホワイト

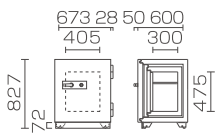

DS-1100X
991,000円 (税込 1,090,100円)

- 外寸法：W701×D650×H1152mm
- 内寸法：W405×D300×H800mm
- 標準質量：330kg ■内容積：97ℓ
- 棚板 × 2 ■色：オフホワイト

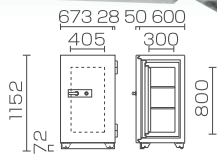

DF



非JIS認証製品



DF-1S
193,000円 (税込 212,300円)

- 外寸法：W365×D521×H368mm
- 内寸法：W135×D280×H142mm
- 標準質量：60kg ■内容積：4.5ℓ
- 引出し × 1、仕切板 × 2 ■色：オフホワイト

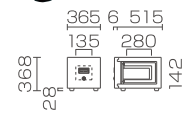

データメディア耐火ユニット



DFU-1K 適応機種：KC(J)52,BS(X)52クラス以上
229,000円 (税込 251,900円)

- 外寸法：W470×D388×H280mm
 - 内寸法：W307×D230×H160mm
 - 標準質量：26kg ■内容積：11ℓ
 - 引出し × 1、仕切板 × 2 ■色：オフホワイト
- 耐火金庫内に設置することにより、フレキシブルコンピューターディスク用の耐火性能を発揮します。製品単体での耐火性能はありません。必ず2時間耐火以上の耐火金庫に設置してください。

※2時間耐火以上の耐火金庫に収納した場合
フレキシブルコンピューターディスク用1時間耐火性能

※DS-3000X・DSシリーズはキャスター付です。キャスターが不要の場合は事前にご相談ください。(別途御見積)

収納量の目安

メディア 機種名	メディア			
	MO	CD-R	DDS	DLT
DS-3300XD, RFE,FPE	2016	1107	2660	560
DS-3300XD, RFE,FPE (スライドトレイ使用時)	1332 (9)	984 (8)	1920 (16)	378 (9)
DS-800X	432	240	630	124
DS-1100X	864	400	1080	186
DF-1S	24	24	34	9
DFU-1K	99	50	96	18

※()内数字は、スライドトレイ使用数

オプション



スライドトレイ (DS-3000X用)

25,000円 (税込 27,500円)
■内寸法：W411×D380×H56mm
■仕切板 × 3

棚板 (DS-3000X用)

10,800円 (税込 11,880円)
■外寸法：W468×D440×H16.5mm

組立金庫室

KR シリーズ

耐火パネルを使用した金庫室。
組立式のため、テナントビル、高層建築内での設置が可能です。
施工後の移設、増設も容易に行えます。

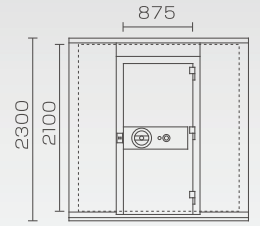

百万変換
ダイヤル式

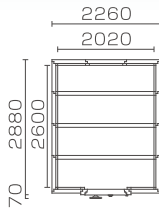

KR-510 受
7,480,000 円 (税込 8,228,000 円)

- 外寸法：W2260×D2880×H2300mm
- 有効内寸法：W2020×D2600×H2100mm
- 標準質量：2000kg
- 非常解錠機構（扉内側）
- 室内照明付

百万変換
ダイヤル式

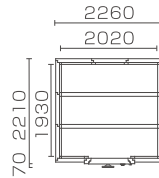

KR-520 受
5,880,000 円 (税込 6,468,000 円)

- 外寸法：W2260×D2210×H2300mm
- 有効内寸法：W2020×D1930×H2100mm
- 標準質量：1600kg
- 非常解錠機構（扉内側）
- 室内照明付

百万変換
ダイヤル式

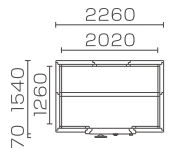

KR-530 受
4,040,000 円 (税込 4,444,000 円)

- 外寸法：W2260×D1540×H2300mm
- 有効内寸法：W2020×D1260×H2100mm
- 標準質量：1250kg
- 非常解錠機構（扉内側）
- 室内照明付

組立金庫

非JIS認証製品

搬入口の狭い場所でも設置が可能な組立式。
持ち去りに対する防犯効果も高まります。



百万変換
ダイヤル式



KD-410XD ストロング 受
1,480,000 円 (税込 1,628,000 円)

- 外寸法：W820×D746×H1662mm
- 有効内寸法：W590×D495×H1436mm
- 標準質量：590kg
- 内容積：419ℓ
- 棚板×2

百万変換
ダイヤル式



耐火性能はありません

施工イメージ

KD-550D 受
1,280,000 円 (税込 1,408,000 円)

- 外寸法：W790×D725×H1702mm
- 内寸法：W650×D550×H1550mm
- 標準質量：260kg
- 内容積：554ℓ
- 棚板×2

性能表示マーク



耐破壊性能(TS-15)



フレキシブルコンピュータディスク用0.5時間耐火性能



フレキシブルコンピュータディスク用1時間耐火性能



一般紙用1時間耐火性能

耐火ファイリングキャビネット A4-KJ/B4-KJ シリーズ



A4・B4サイズの大量の書類を効率よく収納
引き出しの一括施錠が可能なオールロック錠付
ハンガーフレームなしでハンガーフォルダーが使えます

JIS認証製品

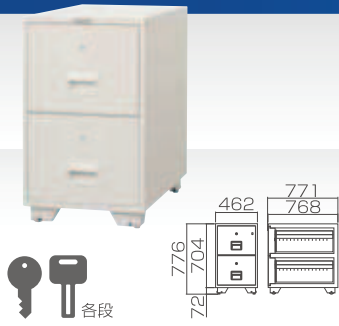

各段
A4-2KJ
336,000円 (税込 369,600円)
■外寸法: W462×D771×H776mm
■引出し内寸法: W318×D624×H260mm
■標準質量: 150kg
■色: オフホワイト
■仕切板 ×4

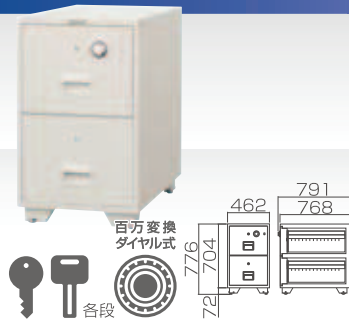

各段
A4-2KDJ
387,000円 (税込 425,700円)
■外寸法: W462×D791×H776mm
■引出し内寸法: W318×D624×H260mm
■標準質量: 150kg
■色: オフホワイト
■仕切板 ×4

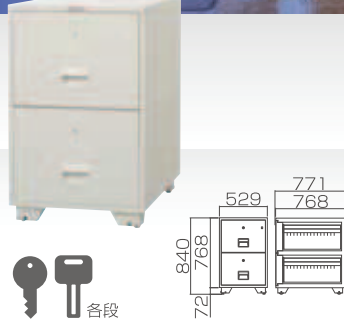

各段
B4-2KJ
353,000円 (税込 388,300円)
■外寸法: W529×D771×H840mm
■引出し内寸法: W385×D624×H292mm
■標準質量: 175kg
■色: オフホワイト
■仕切板 ×4

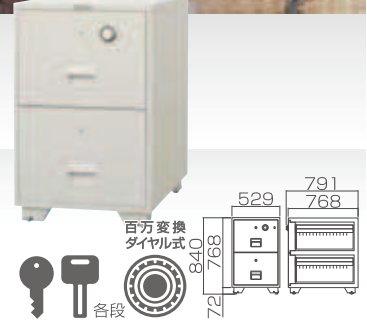

各段
B4-2KDJ
404,000円 (税込 444,400円)
■外寸法: W529×D791×H840mm
■引出し内寸法: W385×D624×H292mm
■標準質量: 175kg
■色: オフホワイト
■仕切板 ×4



各段
A4-3KJ
513,000円 (税込 564,300円)
■外寸法: W462×D771×H1105mm
■引出し内寸法: W318×D624×H260mm
■標準質量: 208kg
■色: オフホワイト
■仕切板 ×6

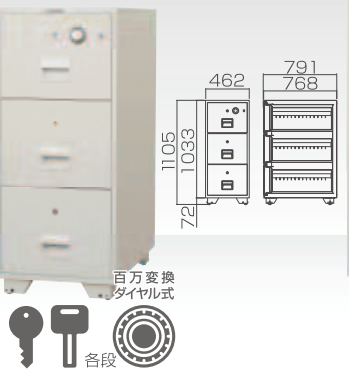

各段
A4-3KDJ
565,000円 (税込 621,500円)
■外寸法: W462×D791×H1105mm
■引出し内寸法: W318×D624×H260mm
■標準質量: 208kg
■色: オフホワイト
■仕切板 ×6

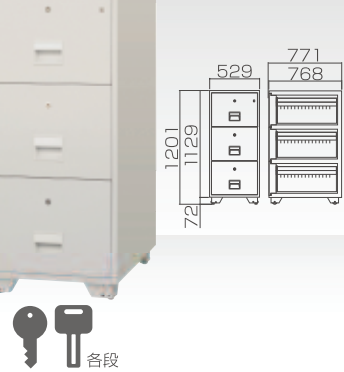

各段
B4-3KJ
548,000円 (税込 602,800円)
■外寸法: W529×D771×H1201mm
■引出し内寸法: W385×D624×H292mm
■標準質量: 235kg
■色: オフホワイト
■仕切板 ×6

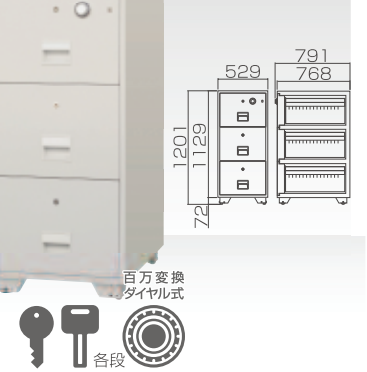

各段
B4-3KDJ
599,000円 (税込 658,900円)
■外寸法: W529×D791×H1201mm
■引出し内寸法: W385×D624×H292mm
■標準質量: 235kg
■色: オフホワイト
■仕切板 ×6



各段
A4-4KJ
604,000円 (税込 664,400円)
■外寸法: W462×D771×H1434mm
■引出し内寸法: W318×D624×H260mm
■標準質量: 265kg
■色: オフホワイト
■仕切板 ×8



各段
A4-4KDJ
657,000円 (税込 722,700円)
■外寸法: W462×D791×H1434mm
■引出し内寸法: W318×D624×H260mm
■標準質量: 265kg
■色: オフホワイト
■仕切板 ×8



各段
B4-4KJ
659,000円 (税込 724,900円)
■外寸法: W529×D771×H1562mm
■引出し内寸法: W385×D624×H292mm
■標準質量: 295kg
■色: オフホワイト
■仕切板 ×8



各段
B4-4KDJ
709,000円 (税込 779,900円)
■外寸法: W529×D791×H1562mm
■引出し内寸法: W385×D624×H292mm
■標準質量: 295kg
■色: オフホワイト
■仕切板 ×8

※A5サイズ対応機種もあります

壁面ユニット耐火金庫

FSW シリーズ

非JIS認証製品

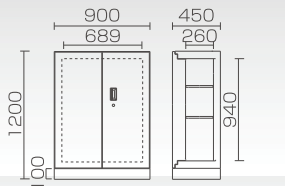

FSW-912D-2T 829,000円 (税込911,900円) **納**

- 外寸法: W900×D450×H1200mm
- 内寸法: W689×D260×H940mm
- 標準質量: 280kg
- 内容積: 168ℓ
- 棚板 × 2
- 色: オフホワイト

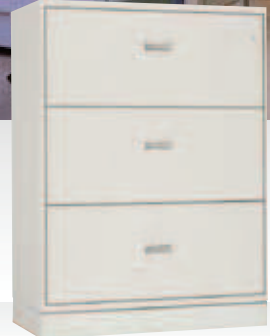

FSW-912L-1T 763,000円 (税込839,300円) **納**

- 外寸法: W900×D450×H1200mm
- 引出し内寸法: W741×D318×H299mm
- 標準質量: 230kg
- 内容積: ラテラル1段・70ℓ
- 仕切板 × 9
- 色: オフホワイト

テンキー式 耐火金庫 カルッパ

今までにない「使いやすさ」と「安全設計」



非JIS認証製品

[PAT.]



パーティカルオープン



KLP-20E+BOX 232,000円 (税込255,200円) **受**

- 外寸法: W474×D437(ベース+200)×H1055mm
- 有効内寸法: W416×D347×H609mm(下段収納部)
- トレー内寸法: W333×D228×H42mm
- 標準質量: 83kg
- LCD表示付
- トレー×3(上段耐火金庫部)・棚板×1(下段収納部)
- 色: ホワイト
- 電源: 単3形アルカリ乾電池 × 4

下段収納部に耐火性能はありません。

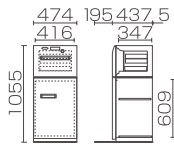

セキュリティ保管庫

マイナンバー関連の書類、ノートパソコンの保管に最適



耐火性能はありません

SB-60FPE 286,000円 (税込314,600円)

- 外寸法: W480×D413×H550mm
- 内寸法: W394×D321×H460mm
- 標準質量: 16kg
- 内容積: 60ℓ
- 非常解錠
- 棚板 × 1
- 履歴閲覧ソフト付
- 色: オフホワイト
- 電源: 単3形アルカリ乾電池 × 4

[固定対応]

床下金庫 FLS シリーズ

床下埋設型金庫。人目に付きにくく固定されているため持ち去られる危険がありません。お部屋の内観を崩すことなく大切なものを保管できます。

非JIS認証製品



FLS-3 280,000円 (税込308,000円) **受**

- 外寸法: W600×D450×H437mm
- 収納部有効寸法: W354×D214×H240mm
- 標準質量: 60kg
- 内容積: 18ℓ
- 色: オフホワイト

※商品のみのお届けになります。

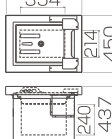

耐火性能はありません

FLS-21 236,000円 (税込259,600円) **受**

- 外寸法: W600×D450×H440mm
- 収納部有効寸法: W419×D285×H270mm
- 標準質量: 30kg
- 内容積: 32ℓ
- 色: オフホワイト

※商品のみのお届けになります。

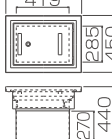

※FLS-21 にアルミフレーム (オプション) を使用した設置例。

アルミフレーム オープン価格

- フローリング床への設置に適したアルミフレーム材です。
- 梱包内容: 内枠・外枠・蓋補強材・取手・ねじ等



壁埋込型保管庫

壁埋設型金庫。人目に付きにくく、壁に固定されているため持ち去られる危険がありません。

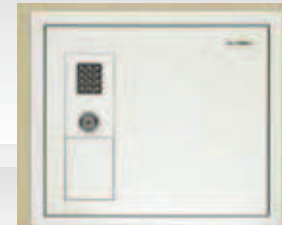

耐火性能はありません

WLS-E 153,000円 (税込168,300円) **受**

- 外寸法: W439.5×D69×H397.5mm
- 収納部有効寸法: W250×D54.5×H320mm
- 標準質量: 16kg
- 色: オフホワイト
- 電源: 単3形アルカリ乾電池 × 4

※商品のみのお届けになります。

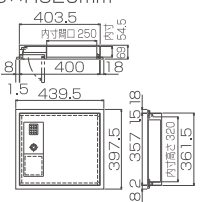

性能表示マーク



一般紙用1時間耐火性能



一般紙用2時間耐火性能

耐火金庫用 防水保管庫

耐火金庫内に設置することで、火災や水害から大切なものを守ります。



WPB-15 納 オープン価格

- 外寸法：W365×D406×H251mm
- 内寸法：W264×D320×H179mm
- 質量：16kg
- 内容量：15ℓ
- 引出し 2 段付
- 防水性能：1.5m 24 時間

WPB-21 納 オープン価格

- 外寸法：W365×D348×H398mm
- 内寸法：W266×D250×H328mm
- 質量：20kg
- 内容量：21ℓ
- 防水性能：1.5m 24 時間



防水試験状況



【試験方法】試験体が入ったタンクを加圧し、1.5mの水没を模擬した状態で24時間放置します。その後、庫内に水の侵入がないことを確認します。

※単体での耐火性能はありません。
※耐火金庫に固定した状態でご利用ください。
弊社耐火金庫適合機種：KC(J)52.BS(X)52 クラス以上。

豪雨や台風、津波などの水害による浸水を想定し、防水保管庫内に水が入らないことを第三者機関（株式会社コスモス・コーポレーション）による評価試験にて検証しています。

書類専用 防水ケース

重要書類を水から保護し金庫へ保管する際に使用する防水ケースです

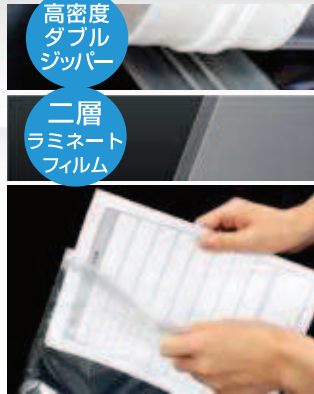

WPS-A4SL オープン価格

- 外寸法：W330×D250(底マチ12/12)mm
- 高密度ダブルジッパー
- 防水性能：JIS IPX8(旧JIS防水保護等級8)
- 耐熱性能：177℃耐熱試験実施済
- 封入目安：A4普通用紙約100枚(厚み約10mm)

履歴閲覧ソフト

パソコンと金庫を接続し、操作履歴をパソコンで閲覧・保存・印刷などをするためのソフトウェアです。

【操作履歴】

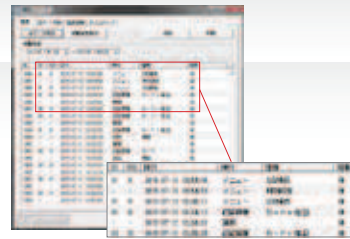

【接続イメージ】

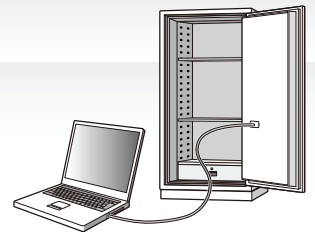

RSF-20 指紋認証式用 17,000円(税込18,700円)

- 付属品：USBケーブル
- 履歴件数：10,000件
- 履歴項目：登録・扉開閉・個別削除 全体削除ほか

KYF-20 ICカード式用 17,000円(税込18,700円)

- 付属品：USBケーブル
- 履歴件数：5,000件
- 履歴項目：登録・扉開閉・個別削除 全体削除ほか
- タイムロック：解錠可能時間帯を制限

対応OS：Microsoft Windows 10/8.1/8 ※全てのパソコンに対応しているわけではありません。

オプション



盗難防止用警報器 (アラーム)

41,000円
(税込45,100円)

金庫の移動や衝撃により大音量95dBの警報音が鳴り響き、盗難防止に役立ちます。

- 電源：9V乾電池
- ※本体と合わせてご注文ください。
- ※一部取付けできない機種があります。



アラーム B 24,000円 (税込26,400円)

ご使用中の金庫や書庫に簡単に取り付けられるマグネット式。金庫・書庫の移動や衝撃、無理な開扉操作により大音量95dBの警報音が盗難防止に役立ちます。

- 外寸法：W131×D34×H100mm
- 質量：380g
- 電源：9V乾電池



棚板

※機種によりサイズが異なります。

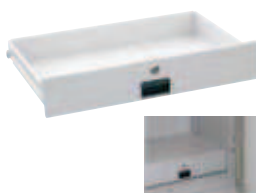

鍵付引出し

※機種によりサイズが異なります。

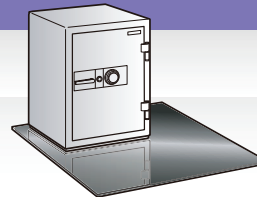

ベースボード

- KCJ50 シリーズ用 右寄せ 左寄せ可能
- STJ シリーズ用
- 54,000円(税込59,400円)
- 寸法：W914×D914×t4.5mm
- 材質：鋼板 ■色：黒
- 付属品：六角ボルト、角ワッシャー、オールアンカー

- KCJ30 シリーズ、SCJ-35 用
- 84,000円(税込92,400円)
- 寸法：W1220×D1220×t4.5mm
- 材質：鋼板 ■色：黒
- 付属品：六角ボルト、角ワッシャー、オールアンカー

※別途工賃がかかります。
※本体型式と合わせてご注文ください。



LN 型 設置例

床固定金具(耐震用)

地震発生時、金庫の自走および転倒防止としてコンクリート床にアンカー固定するための金具です。機種・設置環境に合わせてご提案いたします。



LN 型 P-WH 型

※盗難対策用ではありません。
※一部取付けできない機種があります。

手提金庫

H シリーズ

ロングセラー保管庫

オフィスで、ご家庭で、多様なニーズに応えるロングセラーの保管庫です。

※耐火性能・防盜性能はありません。※台湾製



A4判
収納サイズ

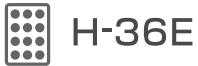

H-36E

26,700円 (税込 29,370円)

- 外寸法：W360×D263×H153mm
 - 内寸法：W320×D210×H119mm
 - 電源：単3形アルカリ乾電池×4
 - 非常解錠
 - 質量：4.4kg
 - コイントレイ取外し可
 - 色：ダークグレー
- 【1カートン4台入】

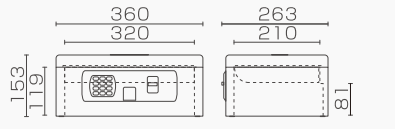
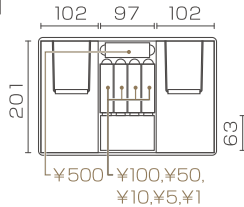

A4判
収納サイズ



H-36D

20,600円 (税込 22,660円)

- 外寸法：W360×D270×H153mm
 - 内寸法：W320×D210×H119mm
 - 質量：4.4kg
 - コイントレイ取外し可
 - 色：ダークグレー
- 【1カートン4台入】

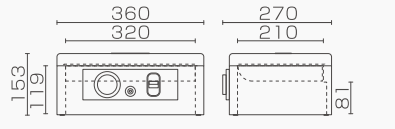
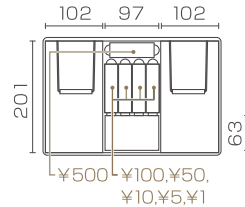

B5判
収納サイズ



H-31D

15,400円 (税込 16,940円)

- 外寸法：W315×D235×H133mm
 - 内寸法：W275×D175×H99mm
 - 質量：3.5kg
 - コイントレイ取外し可
 - 色：ダークグレー
- 【1カートン6台入】

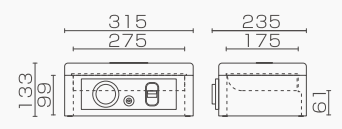
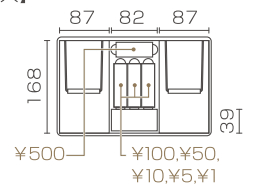

A5判
収納サイズ



H-27D

11,300円 (税込 12,430円)

- 外寸法：W272×D212×H118mm
 - 内寸法：W242×D163×H89mm
 - 質量：2.5kg
 - 色：ダークグレー
- 【1カートン8台入】

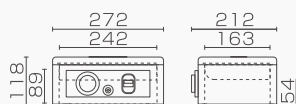
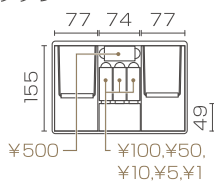

A5判
収納サイズ

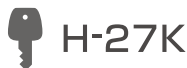

H-27K

11,000円 (税込 12,100円)

- 外寸法：W272×D209×H118mm
 - 内寸法：W242×D163×H89mm
 - 質量：2.5kg
 - 色：ダークグレー
- 【1カートン8台入】

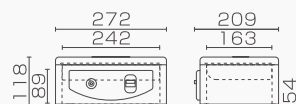
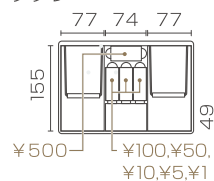

A6判
収納サイズ

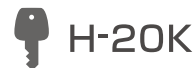

H-20K

5,000円 (税込 5,500円)

- 外寸法：W197×D160×H86mm
 - 内寸法：W174×D127×H59mm
 - 質量：1.1kg
 - 色：ダークグレー
- 【1カートン18台入】

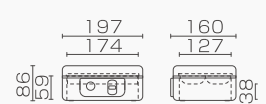
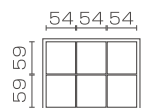

麻薬保管庫 履歴機能付

SB シリーズ

ネットワーク対応品もあります [P.28]

操作履歴が記録されるセキュリティの高い麻薬保管庫。100人まで登録ができ、いつ誰が開閉したかを管理できます。特注サイズ、二重扉仕様、AC電源仕様、引出し仕様など特注対応品を承ります。

※耐火性能はありません。

認証タイプ

履歴テンキータイプ



履歴テンキー+リバーシブル錠、非常解錠

解錠や施錠、登録などの操作履歴が残る暗証番号式。扉を閉めると自動的に施錠されます。(オートロック機構)



登録種類：暗証番号
登録権限：管理者、一般使用者
最大登録件数：100件(管理者、一般使用者 制限なし)
暗証番号：4~8桁
電源：単3形アルカリ乾電池×4
ボタン電池(CR2032)×1[時計駆動用]
オプション：履歴閲覧ソフト、棚板、ID1,000件、二人認証(ダブル認証)、扉閉め忘れ防止アラーム

ICカードタイプ



ICカード・テンキー+リバーシブル錠、非常解錠

ご利用中のICカードを登録し、解錠できます。操作履歴が記録されます。扉を閉めると自動的に施錠されます。(オートロック機構)



登録種類：カードのみ、カード+暗証番号
カードまたは暗証番号、暗証番号のみ
登録権限：管理者、一般使用者
最大登録件数：100件(管理者、一般使用者 制限なし)
暗証番号：4~8桁
電源：単3形アルカリ乾電池×4
ボタン電池(CR2032)×1[時計駆動用]
オプション：履歴閲覧ソフト、棚板、ICカード、ID1,000件、二人認証(ダブル認証)、扉閉め忘れ防止アラーム

指紋タイプ



指紋・テンキー+リバーシブル錠、非常解錠

指紋で解錠するハイセキュリティ錠。なりすましを防止でき、操作履歴が記録されます。扉を閉めると自動的に施錠されます。(オートロック機構)

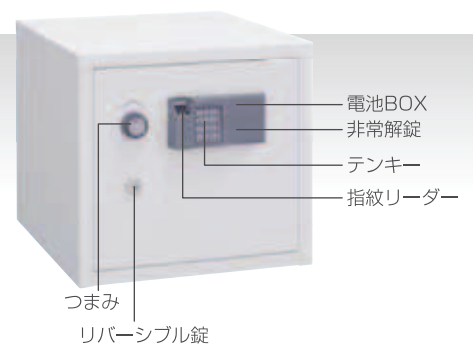

登録種類：指紋のみ、指紋+暗証番号
指紋または暗証番号、暗証番号のみ
登録権限：管理者、一般使用者
最大登録件数：100件(管理者5件、一般使用者95件)
暗証番号：4~20桁
電源：単3形アルカリ乾電池×4
ボタン電池(CR2032)×1[時計駆動用]
オプション：履歴閲覧ソフト、棚板

収納棚に設置可能な小型サイズ



受

SB-204ERK
348,000円
(税込382,800円)

SB-204RFEK
358,000円
(税込393,800円)

SB-204FPEK
434,000円
(税込477,400円)

■外寸法：W280×D435×H415mm
■内寸法：W213×D341×H334mm
■標準質量：13kg
■内容積：24ℓ
■非常解錠
■棚板×1
■色：ホワイト



納

SB-30ERK
338,000円
(税込371,800円)

SB-30RFEK
348,000円
(税込382,800円)

SB-30FPEK
425,000円
(税込467,500円)

■外寸法：W402×D415×H380mm
■内寸法：W325×D322×H299mm
■標準質量：17kg
■内容積：31ℓ
■非常解錠
■棚板×1
■色：ホワイト



納

SB-50ERK
361,000円
(税込397,100円)

SB-50RFEK
372,000円
(税込409,200円)

SB-50FPEK
448,000円
(税込492,800円)

■外寸法：W402×D415×H590mm
■内寸法：W325×D322×H509mm
■標準質量：22kg
■内容積：53ℓ
■非常解錠
■棚板×1
■色：ホワイト

オプション



履歴閲覧ソフト
17,000円(税込18,700円)

対応OS：Microsoft Windows 10/8.1/8
※全てのパソコンに対応しているわけではありません。

履歴件数：
履歴テンキー・ICカードタイプ 5,000件
指紋タイプ 10,000件
履歴項目：登録・扉開閉・個別削除・全体削除ほか

棚板 W280用 8,400円(税込9,240円)
W402用 8,400円(税込9,240円)
W602用 11,000円(税込12,100円)
W903用 13,000円(税込14,300円)

ICカード オープン価格

単独設置可能な中・大型サイズ



- | | | | |
|---|---|---|---|
|
SB-409ERK
447,000 円
(税込 491,700 円) |
SB-412ERK
471,000 円
(税込 518,100 円) |
SB-609ERK
490,000 円
(税込 539,000 円) |
SB-612ERK
515,000 円
(税込 566,500 円) |
|
SB-409RFEK
459,000 円
(税込 504,900 円) |
SB-412RFEK
480,000 円
(税込 528,000 円) |
SB-609RFEK
500,000 円
(税込 550,000 円) |
SB-612RFEK
526,000 円
(税込 578,600 円) |
|
SB-409FPEK
534,000 円
(税込 587,400 円) |
SB-412FPEK
558,000 円
(税込 613,800 円) |
SB-609FPEK
578,000 円
(税込 635,800 円) |
SB-612FPEK
602,000 円
(税込 662,200 円) |

- | | | | |
|---|--|--|--|
| ■外寸法：W402×D415×H900mm
■内寸法：W325×D322×H810mm
■標準質量：28kg
■内容積：84ℓ
■非常解錠
■棚板×2
■色：ホワイト | ■外寸法：W402×D415×H1200mm
■内寸法：W325×D322×H1110mm
■標準質量：38kg
■内容積：116ℓ
■非常解錠
■棚板×3
■色：ホワイト | ■外寸法：W602×D485×H900mm
■内寸法：W525×D392×H790mm
■標準質量：53kg
■内容積：162ℓ
■非常解錠
■棚板×2
■色：ホワイト | ■外寸法：W602×D485×H1200mm
■内寸法：W525×D392×H1090mm
■標準質量：65kg
■内容積：224ℓ
■非常解錠
■棚板×3
■色：ホワイト |
|---|--|--|--|

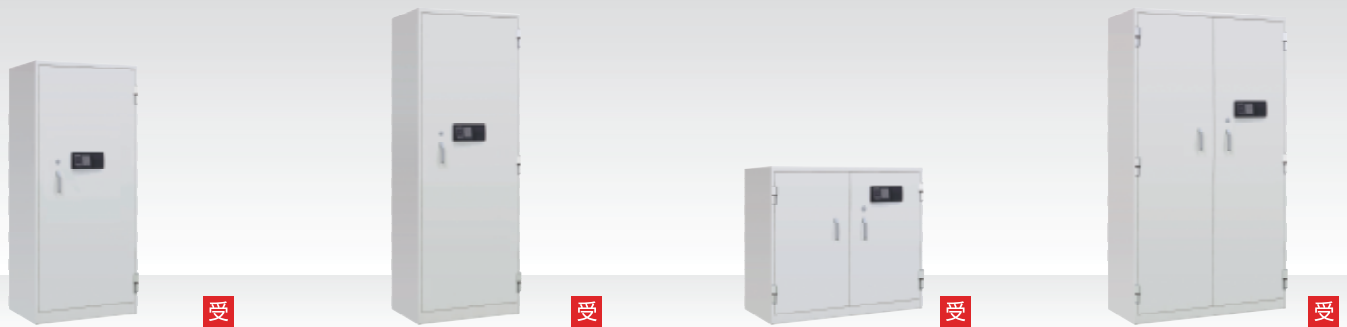

- | | | | |
|---|---|---|---|
|
SB-615ERK
546,000 円
(税込 600,600 円) |
SB-618ERK
621,000 円
(税込 683,100 円) |
SB-909ERK
574,000 円
(税込 631,400 円) |
SB-918ERK
764,000 円
(税込 840,400 円) |
|
SB-615RFEK
557,000 円
(税込 612,700 円) |
SB-618RFEK
631,000 円
(税込 694,100 円) |
SB-909RFEK
585,000 円
(税込 643,500 円) |
SB-918RFEK
776,000 円
(税込 853,600 円) |
|
SB-615FPEK
633,000 円
(税込 696,300 円) |
SB-618FPEK
708,000 円
(税込 778,800 円) |
SB-909FPEK
661,000 円
(税込 727,100 円) |
SB-918FPEK
853,000 円
(税込 938,300 円) |

- | | | | |
|--|--|--|---|
| ■外寸法：W602×D485×H1500mm
■内寸法：W525×D392×H1370mm
■標準質量：80kg
■内容積：281ℓ
■非常解錠
■棚板×4
■色：ホワイト | ■外寸法：W602×D485×H1800mm
■内寸法：W525×D392×H1670mm
■標準質量：90kg
■内容積：343ℓ
■非常解錠
■棚板×5
■色：ホワイト | ■外寸法：W903×D485×H900mm
■内寸法：W800×D380×H760mm
■標準質量：65kg
■内容積：231ℓ
■非常解錠
■棚板×2
■色：ホワイト | ■外寸法：W903×D485×H1800mm
■内寸法：W800×D380×H1660mm
■標準質量：120kg
■内容積：504ℓ
■非常解錠
■棚板×5
■色：ホワイト |
|--|--|--|---|

SBシリーズ共通仕様： ■電源：単3形アルカリ乾電池×4 ■固定用ねじ×4、プラグ×4、ワッシャー×4

薬品保管用 小型金庫



非JIS認証製品

庫内にステンレスを使用した、二重扉タイプ。移動が困難な重量金庫です。



内扉

B-KS-20SD
105,000 円 (税込 115,500 円)

内扉

B-KS-20E
129,000 円 (税込 141,900 円)

- 外寸法：W480×D430×H368mm
- 内寸法：W334×D221×H194mm
- 標準質量：53kg
- 内容積：14ℓ
- 色：オフホワイト・ダークグレー

- 外寸法：W480×D426×H368mm
- 内寸法：W334×D221×H194mm
- 標準質量：53kg
- 内容積：14ℓ
- 色：ダークグレー
- 電源：単3形アルカリ乾電池×4

性能表示マーク



一般紙用1時間耐火性能

ネットワーク対応麻薬保管庫 SBN シリーズ

診察・処置室、スタッフステーション、
薬剤部など離れた場所に設置された保管庫を
管理パソコンにて一元管理できます。

※耐火性能はありません。 ※受注生産になります。

特徴

遠隔で一元管理

ネットワークに接続された複数の保管庫を、
管理パソコンで一元管理。個々の保管庫の
メンテナンスを遠隔操作できるので、使用者
情報や履歴の管理業務が軽減されます。



操作履歴が残る

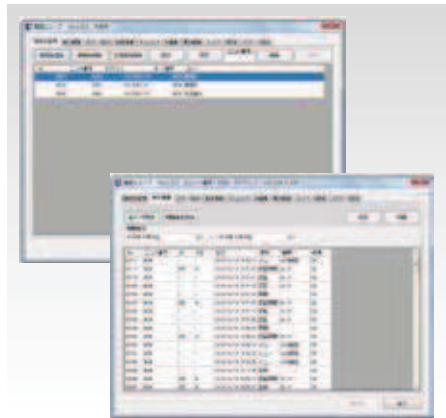

解錠・施錠・閉扉等の操作履歴が
保管庫本体へ記録されます。履歴は、
ネットワーク接続した管理パソコンから
専用ソフトにより閲覧できます。

遠隔から登録・削除・解錠



管理パソコンからは、ネットワーク上
の保管庫の状態が確認でき、使用者
の登録・削除および扉の解錠操作が
可能です。

特注対応(サイズ、仕様)



特注サイズ、二重扉仕様、引出し
仕様などお客様のご要望に合わせた
特注対応品を1台から承ります。

認証タイプ

[最大登録件数]：1,000件

ICカードタイプ



ICカード・テンキー+リバーシブル錠、非常解錠

ご利用中のICカードを登録し、解錠できます。
操作履歴が記録されます。
扉を閉めると自動的に施錠されます。
(オートロック機構)



履歴テンキータイプ



履歴テンキー+リバーシブル錠、非常解錠

解錠や施錠、登録などの操作履歴が残る暗証番号式。
扉を閉めると自動的に施錠されます。
(オートロック機構)



各部の名称



収納棚に設置可能な小型サイズ



受



SBN-30RFEK
452,000 円
(税込 497,200 円)



SBN-30ERK
436,000 円
(税込 479,600 円)

- 外寸法：W402×D415×H380mm
- 内寸法：W325×D322×H299mm
- 質量：17kg
- 内容積：31ℓ
- 非常解錠
- 棚板×1
- 色：ホワイト
- 電源：AC100V、ボタン電池(CR2032)×1[時計用]
- 固定用ねじ×4、プラグ×4、ワッシャー×4



受



SBN-50RFEK
469,000 円
(税込 515,900 円)



SBN-50ERK
453,000 円
(税込 498,300 円)

- 外寸法：W402×D415×H590mm
- 内寸法：W325×D322×H509mm
- 質量：22kg
- 内容積：53ℓ
- 非常解錠
- 棚板×1
- 色：ホワイト
- 電源：AC100V、ボタン電池(CR2032)×1[時計用]
- 固定用ねじ×4、プラグ×4、ワッシャー×4

オプション

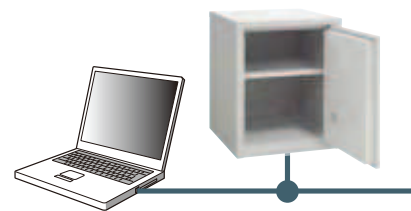
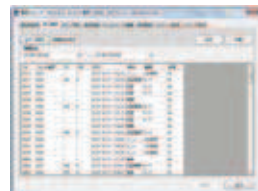

履歴閲覧ソフト 53,000 円
(税込 58,300 円)
KNL-10
対応OS: Microsoft Windows 10

※すべてのパソコンに対応しているわけではありません
履歴件数: 10,000件
履歴項目: 登録・扉開閉・個別削除ほか

ICカード

オープン価格

無線LAN対応
ICカードタイプ 51,000 円 (税込 56,100 円)
テンキー 66,000 円 (税込 72,600 円)

棚板

W402用 8,400 円 (税込 9,240 円)
W602用 11,000 円 (税込 12,100 円)
W903用 13,000 円 (税込 14,300 円)

単独設置可能な中・大型サイズ



受



SBN-409RFEK
545,000 円
(税込 599,500 円)



SBN-409ERK
529,000 円
(税込 581,900 円)

- 外寸法：W402×D415×H900mm
- 内寸法：W325×D322×H810mm
- 質量：28kg
- 内容積：84ℓ
- 非常解錠
- 棚板×2
- 色：ホワイト
- 電源：AC100V、ボタン電池(CR2032)×1[時計用]
- 固定用ねじ×4、プラグ×4、ワッシャー×4
- 連結ボルト・ナット×4



受



SBN-412RFEK
567,000 円
(税込 623,700 円)



SBN-412ERK
552,000 円
(税込 607,200 円)

- 外寸法：W402×D415×H1200mm
- 内寸法：W325×D322×H1110mm
- 質量：38kg
- 内容積：116ℓ
- 非常解錠
- 棚板×3
- 色：ホワイト
- 電源：AC100V、ボタン電池(CR2032)×1[時計用]
- 固定用ねじ×4、プラグ×4、ワッシャー×4
- 連結ボルト・ナット×4



受



SBN-609RFEK
585,000 円
(税込 643,500 円)



SBN-609ERK
569,000 円
(税込 625,900 円)

- 外寸法：W602×D485×H900mm
- 内寸法：W525×D392×H790mm
- 質量：53kg
- 内容積：162ℓ
- 非常解錠
- 棚板×2
- 色：ホワイト
- 電源：AC100V、ボタン電池(CR2032)×1[時計用]
- 固定用ねじ×4、プラグ×4、ワッシャー×4



受



SBN-612RFEK
614,000 円
(税込 675,400 円)



SBN-612ERK
599,000 円
(税込 658,900 円)

- 外寸法：W602×D485×H1200mm
- 内寸法：W525×D392×H1090mm
- 質量：65kg
- 内容積：224ℓ
- 非常解錠
- 棚板×3
- 色：ホワイト
- 電源：AC100V、ボタン電池(CR2032)×1[時計用]
- 固定用ねじ×4、プラグ×4、ワッシャー×4



受



SBN-615RFEK
659,000 円
(税込 724,900 円)



SBN-615ERK
643,000 円
(税込 707,300 円)

- 外寸法：W602×D485×H1500mm
- 内寸法：W525×D392×H1370mm
- 質量：80kg
- 内容積：281ℓ
- 非常解錠
- 棚板×4
- 色：ホワイト
- 電源：AC100V、ボタン電池(CR2032)×1[時計用]
- 固定用ねじ×4、プラグ×4、ワッシャー×4



受



SBN-618RFEK
722,000 円
(税込 794,200 円)



SBN-618ERK
706,000 円
(税込 776,600 円)

- 外寸法：W602×D485×H1800mm
- 内寸法：W525×D392×H1670mm
- 質量：90kg
- 内容積：343ℓ
- 非常解錠
- 棚板×5
- 色：ホワイト
- 電源：AC100V、ボタン電池(CR2032)×1[時計用]
- 固定用ねじ×4、プラグ×4、ワッシャー×4



受



SBN-909RFEK
714,000 円
(税込 785,400 円)



SBN-909ERK
698,000 円
(税込 767,800 円)

- 外寸法：W903×D485×H900mm
- 内寸法：W800×D380×H760mm
- 質量：65kg
- 内容積：231ℓ
- 非常解錠
- 棚板×2
- 色：ホワイト
- 電源：AC100V、ボタン電池(CR2032)×1[時計用]
- 固定用ねじ×4、プラグ×4、ワッシャー×4



受



SBN-918RFEK
851,000 円
(税込 936,100 円)



SBN-918ERK
835,000 円
(税込 918,500 円)

- 外寸法：W903×D485×H1800mm
- 内寸法：W800×D380×H1660mm
- 質量：120kg
- 内容積：504ℓ
- 非常解錠
- 棚板×5
- 色：ホワイト
- 電源：AC100V、ボタン電池(CR2032)×1[時計用]
- 固定用ねじ×4、プラグ×4、ワッシャー×4

ホテル・レジャー施設向け貴重品保管庫 客室向け 耐火型貴重品保管庫



テンキー式は、お好きな暗証番号を2種類登録できますので、お客様と管理者側で個別に開閉が可能です。

非JIS認証製品



KS-20E-FH

144,000円
(税込 158,400円)

- 外寸法：W445×D418×H333mm
- 内寸法：W348×D255×H214mm
- 標準質量：35kg ■内容積：20ℓ
- 非常解錠 ■トレー×1
- 電源：単3形アルカリ乾電池×4
- 色：オフホワイト
- オプション：非常解錠キー

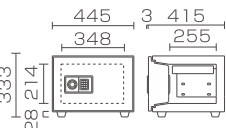

交流式

KS-20E-FHAC

176,000円
(税込 193,600円)

- 外寸法：W445×D418×H333mm
- 内寸法：W348×D255×H214mm
- 標準質量：36kg ■内容積：20ℓ
- 非常解錠 ■トレー×1
- 電源：AC100V
- 色：オフホワイト
- オプション：非常解錠キー

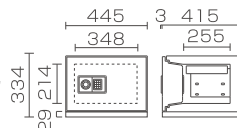

KS-16K

69,000円
(税込 75,900円)

- 外寸法：W406×D430×H368mm
- 内寸法：W274×D257×H214mm
- 標準質量：40kg ■内容積：16ℓ
- トレー×1
- 色：オフホワイト

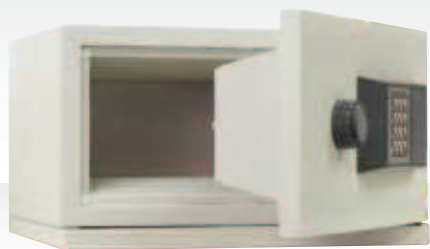
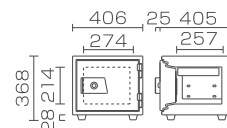

CPS-EH

116,000円
(税込 127,600円)

- 外寸法：W363×D344×H200mm
- 内寸法：W275×D203×H102mm
- 標準質量：19kg ■内容積：5.7ℓ
- 非常解錠
- 電源：単3形アルカリ乾電池×4
- 色：オフホワイト
- オプション：非常解錠キー

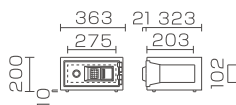

交流式

CPS-EHAC

145,000円
(税込 159,500円)

- 外寸法：W363×D360×H211mm
- 内寸法：W275×D203×H102mm
- 標準質量：20kg ■内容積：5.7ℓ
- 非常解錠
- 電源：AC100V
- 色：オフホワイト
- オプション：非常解錠キー

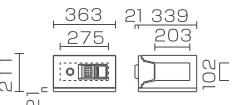

CPS-N

57,000円
(税込 62,700円)

- 外寸法：W363×D337×H200mm
- 内寸法：W275×D203×H102mm
- 標準質量：19kg ■内容積：5.7ℓ
- 色：オフホワイト

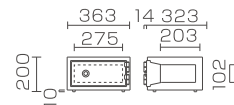

客室向け 貴重品保管庫

鍵の管理が不要なテンキー式・ナンバーロック式や鍵の紛失時に対応のしやすい内筒交換錠式をお選びいただけます。

※耐火性能はありません。



CSB-35EU :
オフホワイト



CSB-35EU :
マットブラック



ナイトテーブルやチェストの引出し
でご利用いただける上開き式。
お部屋の外観を崩すことなく
設置できます。



CSB-35EU 受

89,000円 (税込 97,900円)

※交流式もあります

- 外寸法: W350×D331×H130mm
- 内寸法: W320×D209×H90mm
- 標準質量: 5kg
- 内容積: 6ℓ
- 非常解錠
- 電源: 単3形アルカリ乾電池 ×4
- 色: オフホワイト・マットブラック



CSB-44E ※交流式もあります

81,000円 (税込 89,100円)

- 外寸法: W440×D320×H170mm
- 内寸法: W351×D252×H115mm
- 標準質量: 7.5kg
- 内容積: 10ℓ
- 非常解錠
- 電源: 単3形アルカリ乾電池 ×4
- 色: オフホワイト
- オプション: 非常解錠キー



ナンバーロック



CSB-44NL

70,000円 (税込 77,000円)

- 外寸法: W440×D321×H170mm
- 内寸法: W371×D259×H115mm
- 標準質量: 7kg
- 内容積: 11ℓ
- 非常解錠
- 色: オフホワイト
- オプション: 非常解錠キー



内筒交換



CSB-44K2 受

58,000円 (税込 63,800円)

- 外寸法: W440×D300×H170mm
- 内寸法: W371×D260×H115mm
- 標準質量: 6.5kg
- 内容積: 11ℓ
- 色: オフホワイト

フリーボックス (重要物保管管理ボックス)



FBS シリーズ
46 扉



FBS-46RF 受

2,150,000円
(税込 2,365,000円)



FBS-46VR 受

2,000,000円
(税込 2,200,000円)

- 外寸法: W900×D300×H1609mm
- 一口寸法: W126×D280×H95mm
- 質量: 約 108kg
- 46 扉
- 電源: AC100V
- 利用履歴: 過去 4,000 件
(FBS-46VRIは3,000件)

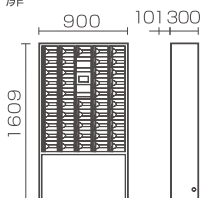

FF シリーズ
20 扉



FF-20VRP 受

オープン価格

+ 取出番号
認証



FF-20VR 受

オープン価格

- 外寸法: W549×D300×H1609mm
- 一口寸法 扉小: W127×D272×H95mm
扉大: W127×D272×H199mm
- 質量: 約 70kg
- 20 扉
- 電源: AC100V
- 利用履歴: 過去 3,000 件

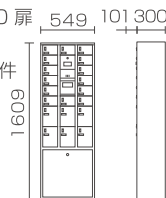

ICチップ + 暗証番号認証タイプ

ICチップ(カード)と利用者が登録した暗証番号の2つのIDで本人確認を行います。すでに施設や企業内で運用しているFelica、Mifare、I-CORE規格のICを活用することも可能です。

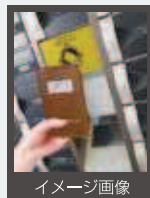

FBS-46RF

暗証番号 + 取出番号認証タイプ

利用者が登録した暗証番号と預け入れ時に発行する取り出し票に印刷された取出番号の2つで本人確認します。

FBS-46VR, FF-20VRP



FBS シリーズ

各扉は開けやすいアーチ形状のハンドルとピアノブラック調仕上げにより幅広いインテリアと調和するニューデザインを採用しました。視認性の高い扉ランプにより操作位置からでも全扉の利用状況の確認が簡単にできるようになりました。



キーボックス 履歴機能対応

鍵の持出しを管理

※個々の鍵を管理できません

扉の開閉履歴を記録し、パソコンで閲覧・印刷・保存ができます。各種認証方式を選びいただけます。

※耐火性能はありません。



履歴機能対応



壁などに固定してご使用ください。
オプション ベースのご使用で据置きが可能です。

[最大登録件数]
管理者:3件, 一般使用者: 17件
※オプションで登録件数を増やせます。
ご注文前にご相談ください。

履歴件数:
履歴テンキー・ICカードタイプ 5,000件
指紋タイプ 10,000件
履歴項目: 登録・扉開閉・個別削除・全体削除ほか

10本掛けタイプ

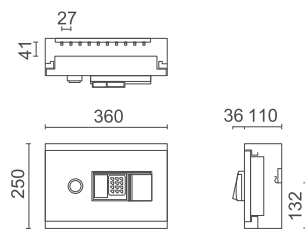

40本掛けタイプ

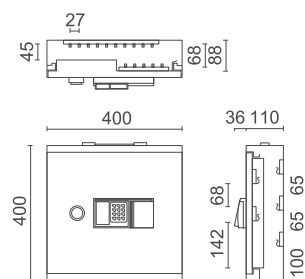

オプション

履歴閲覧ソフト

17,000円 (税込 18,700円)

対応 OS : Microsoft Windows 10/8.1/8
※全てのパソコンに対応しているわけではありません。

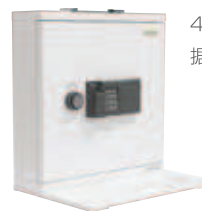

40本掛けタイプ
据え置き用

※取付イメージ
扉を開けた時の前倒れを防止します。

ベース

7,800円 (税込 8,580円)

KB-10用 ■外寸法: W360×D200×H13mm
KB-40用 ■外寸法: W400×D270×H13mm

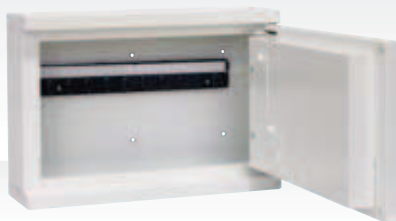

KB-FPE-10 受

235,000円 (税込 258,500円)

■外寸法: W360×D146×H250mm
■キーハンガー: 10連×1 ■質量: 7kg
■非常解錠 ■色: ホワイト
■使用電源: 単3形アルカリ乾電池×4
オプション: ベース、

履歴閲覧ソフト【RSF-20】(P.24 参照)



KB-RFE-10 受

166,000円 (税込 182,600円)

■外寸法: W360×D146×H250mm
■キーハンガー: 10連×1 ■質量: 7kg
■非常解錠 ■色: ホワイト
■使用電源: 単3形アルカリ乾電池×4
オプション: ベース、

履歴閲覧ソフト【KYF-20】(P.24 参照)



KB-ER-10 納

161,000円 (税込 177,100円)

■外寸法: W360×D146×H250mm
■キーハンガー: 10連×1 ■質量: 7kg
■非常解錠 ■色: ホワイト
■使用電源: 単3形アルカリ乾電池×4
■履歴閲覧ソフト付
オプション: ベース

オプション: ベース



KB-FPE-40N

251,000円 (税込 276,100円)

■外寸法: W400×D146×H410mm
■キーハンガー: 10連×3、5連×2
■質量: 10kg ■非常解錠 ■色: ホワイト
■電源: 単3形アルカリ乾電池×4
オプション: ベース、

履歴閲覧ソフト【RSF-20】(P.24 参照)



KB-RFE-40

183,000円 (税込 201,300円)

■外寸法: W400×D146×H410mm
■キーハンガー: 10連×3、5連×2
■質量: 10kg ■非常解錠 ■色: ホワイト
■電源: 単3形アルカリ乾電池×4
オプション: ベース、

履歴閲覧ソフト【KYF-20】(P.24 参照)



KB-ER-40 納

179,000円 (税込 196,900円)

■外寸法: W400×D146×H410mm
■キーハンガー: 10連×3、5連×2
■質量: 10kg ■非常解錠 ■色: ホワイト
■電源: 単3形アルカリ乾電池×4
■履歴閲覧ソフト付
オプション: ベース

オプション: ベース

ネットワーク対応キーボックス KBN シリーズ

鍵の持ち出しを管理。
離れた場所に設置されたキーボックスを
管理パソコンにて一元管理できます。

扉の開閉履歴を記録し、パソコンで閲覧・印刷・保存ができます。各種認証方式を選びいただけます。

※個々の鍵を管理できるわけではありません。※耐火性能はありません。※受注生産になります。



【最大登録件数】：1,000件



KBN-RFE-40 受 オープン価格

- 外寸法：W400×D146×H410mm
- キーハンガー：10連×3、5連×2
- 質量：10kg ■非常解錠 ■色：ホワイト
- 電源：AC100V
- オプション：ベース、履歴閲覧ソフト

遠隔で一元管理



ネットワークに接続された複数のキーボックスを、管理パソコンで一元管理。個々のキーボックスの使用状況を遠隔管理できるので、使用者情報や履歴の管理業務が軽減されます。

操作履歴が残る

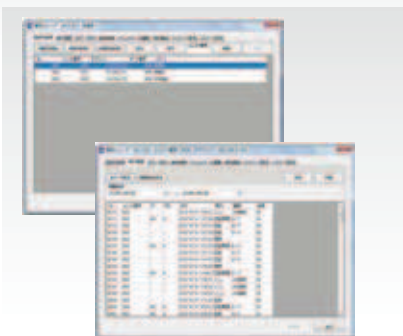

解錠・施錠・閉扉等の操作履歴がキーボックス本体へ記録されます。ネットワーク接続した管理パソコンから専用ソフトにより履歴を閲覧できます。

遠隔から登録・削除・解錠



管理パソコンからは、ネットワーク上にあるキーボックスの扉の状態が確認でき、使用者の登録・削除および扉の解錠操作が可能です。

オプション

履歴閲覧ソフト KNL-10 **53,000円** (税込 58,300円)

対応OS: Microsoft Windows 10 ※すべてのパソコンに対応しているわけではありません
履歴件数: 10,000件 履歴項目: 登録・扉開閉・個別削除ほか

キーボックス 暗証番号で解錠

1~8桁のお好きな番号で登録できます。
自動施錠なので閉め忘れの心配がありません。

※台湾製
※耐火性能はありません。



壁掛けにも対応



持ち運び用ハンドル付



キーホルダー付



オプション キーハンガーセット



KB-E-36

25,300円 (税込 27,830円)

- 外寸法：W218×D97×H328mm ■質量：2.9kg ■36本掛け ■非常解錠
- 電源：単3形アルカリ乾電池×4 ■キーホルダー付 ■色：ライトグレー 【1カートン6台入】

KH-6 ■6本掛け用
■キーホルダー付
オープン価格

別注スチール製品

更衣ロッカー



木金タイプ



BHタイプ

防火衣ロッカー



マジック扉タイプ



2 交替用 2 連タイプ

シューズロッカー



窓付タイプ

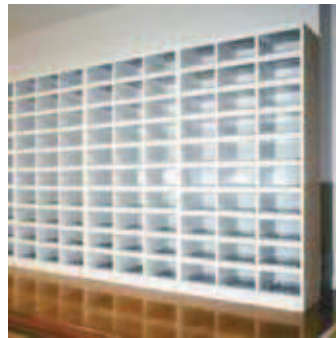

オープンタイプ

書庫



壁面収納タイプ



横移動タイプ

トランクルーム



スタンダードタイプ



メッシュ屋根付

薬品保管庫



タンキータイプ
二重扉タイプ



冷蔵庫収納タイプ

その他



選手用ロッカー



ステンレス扉



サーバーラック

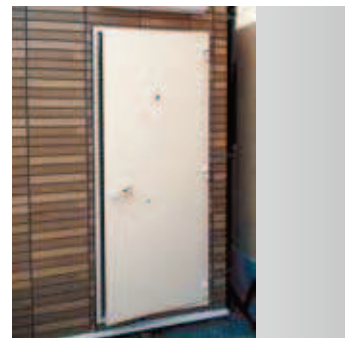

防犯ドア

中之条工場	〒377-0423 群馬県吾妻郡中之条町大字伊勢町26-1	TEL 0279-75-1111 FAX 0279-75-5433
筑波工場	〒300-4297 茨城県つくば市寺具1395-1	TEL 029-869-2001 FAX 029-869-1291
札幌工場	〒004-0873 北海道札幌市清田区平岡3条2-13-1	TEL 011-888-1111 FAX 011-881-2514
川島工場	〒308-0851 茨城県筑西市下江連1691	TEL 0296-28-7001 FAX 0296-28-7115



中之条工場

[ISO 14001 認証 ISO 9001 認証]



筑波工場

[ISO 14001 認証 ISO 9001 認証]



札幌工場

[ISO 9001 認証]



川島工場

[ISO 9001 認証]

本社	S 〒300-4297 茨城県つくば市寺具1395-1	TEL 029-869-2001 FAX 029-869-1291
東京事業所	S 〒111-8506 東京都台東区元浅草2-7-13 広沢ビル	TEL 03-3833-0851 FAX 03-3835-0654
札幌支店	〒004-0873 北海道札幌市清田区平岡3条2-13-1	TEL 011-884-2001 FAX 011-881-2514
仙台支店	S 〒984-0015 宮城県仙台市若林区卸町2-10-10	TEL 022-283-2001 FAX 022-238-0988
北関東支店	S 〒300-4297 茨城県つくば市寺具1395-1	TEL 029-869-2001 FAX 029-869-1083
金沢営業所	〒921-8001 石川県金沢市高畠3-124 五高ビル2F	TEL 076-292-2001 FAX 076-292-2558
名古屋支店	S 〒464-0084 愛知県名古屋市千種区松軒1-3-17	TEL 052-723-2001 FAX 052-712-0118
大阪支店	S 〒578-0965 大阪府東大阪市本庄西2丁目5-23	TEL 06-6748-1201 FAX 06-6748-1202
広島支店	S 〒733-0823 広島県広島市西区庚午南1-2-1	TEL 082-272-5777 FAX 082-273-3875
高松営業所	〒760-0080 香川県高松市木太町8区4062-4	TEL 087-867-9222 FAX 087-867-9380
福岡支店	S 〒816-0912 福岡県大野城市御笠川3-7-3	TEL 092-504-2884 FAX 092-504-2881
鹿児島営業所	〒892-0845 鹿児島県鹿児島市樋之口町5-40 大坪ビル	TEL 099-806-2001 FAX 099-226-9066

S ショールーム併設

ショールームのご案内

実際の商品をご確認いただけるショールームを併設しています。

※ご利用に際しましては、大変恐れ入りますが、事前のご連絡をお願い申し上げます。



日本アイ・エス・ケイ株式会社

- 荷造費、運賃、据付料は、別途お見積りとなります。
- 仕様は改良のため、予告なく変更することがあります。
- 写真は印刷のため実際の色と多少異なることがあります。